

jura®



Руководство по эксплуатации кофемашины
J90/J95/J500



Кофемашина J90/J95/J500

Элементы управления	4
Важные указания	6
Использование по назначению	6
Ради Вашей безопасности	6
1 Подготовка и запуск в эксплуатацию	11
JURA в Интернете.....	11
Установка кофемашины.....	11
Наполнение бункера для воды	11
Заполнение контейнера для кофейных зерен.....	12
Первый ввод кофемашины в эксплуатацию	12
Установка и активация фильтра.....	13
Определение и регулировка степени жесткости воды.....	15
Подключение подачи молока	16
2 Приготовление	17
Возможности приготовления	17
Эспрессо и кофе	18
Приготовление двух порций кофейного напитка.....	18
Латте маккиато и капучино.....	19
Горячее молоко и молочная пена	20
Молотый кофе.....	20
Долговременная настройка количества воды по размеру чашек	21
Регулировка кофемолки	22
Горячая вода	23
3 Ежедневная эксплуатация	24
Включение кофемашины	24
Ежедневное обслуживание.....	24
Регулярное обслуживание.....	25
Выключение кофемашины	25
4 Долговременные настройки в режиме программирования	26
Настройки приготовления напитка	27
Настройки обслуживания.....	29
Энергосберегающий режим.....	30
Автоматическое выключение	31
Единицы измерения количества воды.....	31
Восстановление заводских настроек	32
Язык	33
Цвет фона.....	34
Просмотр информации.....	34
5 Обслуживание	36
Промывка кофемашины.....	36
Промывка насадки для приготовления капучино	37
Очистка насадки для приготовления капучино.....	37



Разборка и промывка насадки для приготовления капучино.....	38
Замена фильтра.....	39
Очистка кофемашины.....	40
Удаление известковых отложений солей в кофемашине.....	42
Очистка контейнера для кофейных зерен.....	44
Удаление известковых отложений солей со стенок бункера для воды.....	45
6 Сообщения на дисплее	46
7 Устранение неисправностей	48
8 Транспортировка и утилизация в соответствии с экологическими требованиями	51
Транспортировка / осушение системы.....	51
Утилизация.....	51
9 Технические данные	52
10 Алфавитный указатель	53
11 Контакты с компанией JURA/правовая информация	56

Описание символов

Предупреждения

 ОСТОРОЖНО	Обязательно обращайтесь внимание на информацию, которая сопровождается сигнальными словами ВНИМАНИЕ или ОСТОРОЖНО в сочетании с предупредительным знаком. Сигнальное слово ОСТОРОЖНО предупреждает о риске получения тяжелых травм, а сигнальное слово ВНИМАНИЕ - о риске получения легких травм.
 ВНИМАНИЕ	ВНИМАНИЕ указывает на ситуацию, при которой возможно повреждение устройства.

Используемые символы

	Требуемое действие. В этом случае Вам необходимо выполнить то или иное действие.
	Указания и советы, облегчающие процесс пользования кофемашинной JURA.
	Индикация на дисплее

Элементы управления

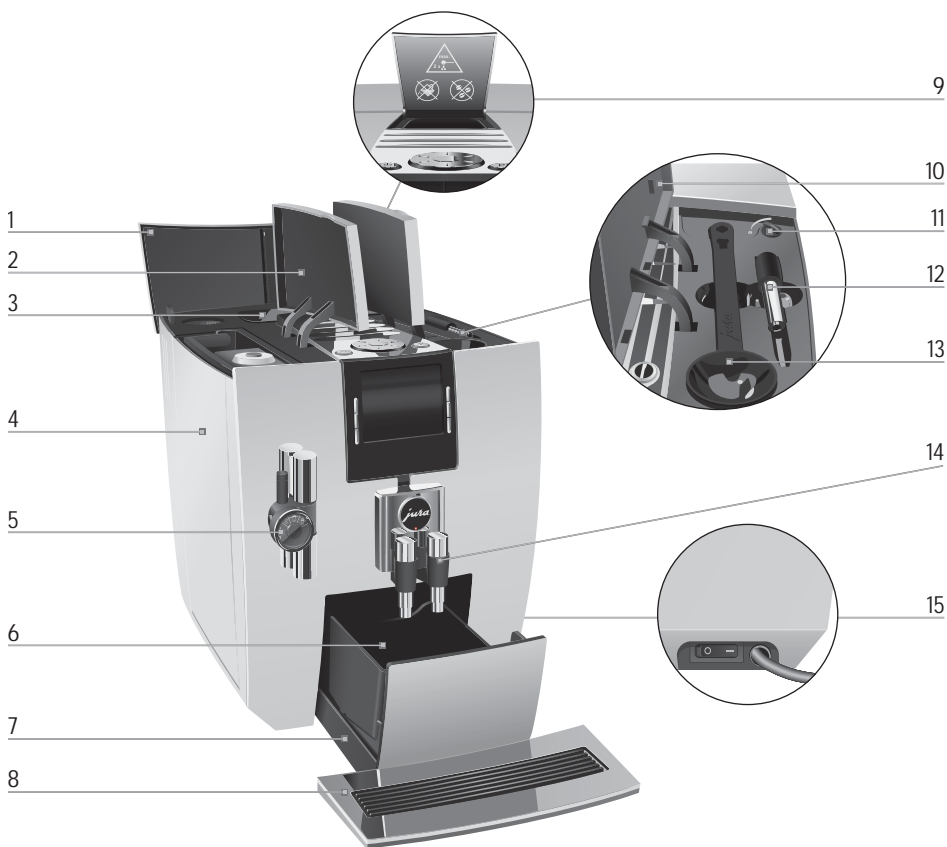



- 1 Крышка контейнера для кофейных зерен
- 2 Крышка бункера для воды
- 3 Контейнер для кофейных зерен с крышкой для сохранения аромата кофе
- 4 Бункер для воды
- 5 Регулируемая по высоте насадка для приготовления капучино
- 6 Контейнер для кофейных отходов
- 7 Поддон для сбора остаточной воды
- 8 Подставка для чашек

- 9 Воронка для молотого кофе
- 10 Крышка контейнера для хранения
- 11 Поворотный переключатель для настройки степени помола
- 12 Насадка для подачи горячей воды*
- 13 Мерная ложка для кофе
- 14 Регулируемый по высоте и ширине дозатор кофе
- 15 Сетевой выключатель и сетевой шнур (боковая панель кофемашины)

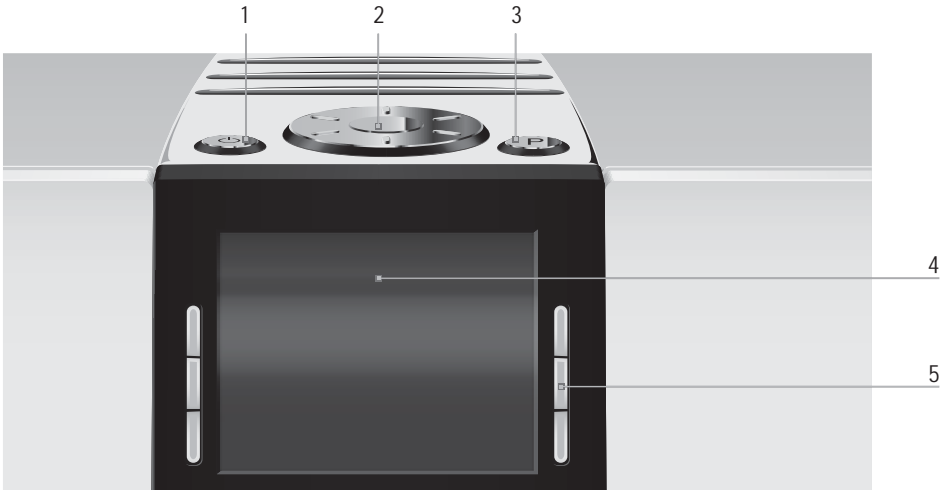

* не на всех моделях



Верхняя панель кофемашины

- 1  Кнопка «Вкл./Выкл.»
- 2  Поворотный переключатель
Rotary Switch
- 3  Кнопка P (программирование)

Фронтальная панель

- 4  Дисплей
- 5  Кнопки (функции кнопок зависят от соответствующей индикации на дисплее)

Важные указания

Использование по назначению

Кофемашина предусмотрена и разработана для бытового использования. Она предназначена только для приготовления кофе и подогрева молока и воды. Любое иное использование будет рассматриваться как использование по назначению. Компания JURA Elektroapparate AG не несет ответственности за последствия, связанные с использованием кофемашины не по назначению.

Перед использованием кофемашины полностью прочтите данное руководство по эксплуатации. На повреждения или дефекты, возникшие вследствие несоблюдения указаний руководства по эксплуатации, гарантия не распространяется. Храните данное руководство по эксплуатации рядом с кофемашиной и передавайте его последующим пользователям.

Ради Вашей безопасности



Внимательно прочтите и тщательно соблюдайте нижеследующие важные указания по технике безопасности.

Соблюдая следующие указания, Вы сможете предотвратить опасность для жизни из-за удара электрическим током:

- ни в коем случае не эксплуатируйте установку с дефектами или с поврежденным сетевым шнуром;
- в случае появления признаков повреждения, например, запаха горелого, немедленно отключите установку от сети и обратитесь в центр сервисного обслуживания компании JURA;

- при повреждении сетевого шнура установки его необходимо отремонтировать непосредственно в компании JURA или в авторизованном центре сервисного обслуживания компании JURA;
- следите за тем, чтобы кофемашинка JURA и сетевой шнур не находились вблизи горячих поверхностей;
- следите за тем, чтобы сетевой шнур не был зажат и не терся об острые кромки;
- ни в коем случае не открывайте и не пытайтесь отремонтировать кофемашинку самостоятельно. Не вносите никаких изменений в кофемашинку, которые не описываются в данном руководстве по эксплуатации. В кофемашинке имеются токопроводящие детали. При ее открывании возникает опасность для жизни. Любой ремонт должен выполняться исключительно авторизованными центрами сервисного обслуживания компании JURA с использованием оригинальных запасных частей и принадлежностей;
- для полного и надежного отключения кофемашинки JURA от сети электропитания сначала выключите ее при помощи кнопки «Вкл./Выкл.», а затем – при помощи сетевого выключателя. Только после этого выньте сетевой штекер из сетевой розетки.

Существует опасность ошпариться или получить ожог от дозаторов и насадки для приготовления капучино:

- поставьте кофемашинку в месте, недоступном для детей;

- не прикасайтесь к горячим деталям. Используйте предусмотренные для этого ручки;
- следите за тем, чтобы насадка для приготовления капучино была чистой и правильно установленной. При неправильной установке или засорении насадка для приготовления капучино или ее части могут отсоединиться.

Поврежденная кофемашина может стать причиной получения травм или возгорания. Во избежание повреждений, возможных травм и опасности возгорания:

- никогда не оставляйте свисающим сетевой шнур. Вы можете споткнуться о него или повредить его;
- не допускайте воздействия на кофемашину JURA таких погодных факторов, как дождь, мороз и прямые солнечные лучи;
- не опускайте кофемашину JURA, ее сетевой шнур и патрубки в воду;
- не мойте кофемашину JURA и ее отдельные детали в посудомоечной машине;
- перед очисткой кофемашины JURA выключите ее при помощи сетевого выключателя. Всегда протирайте кофемашину JURA влажной, но не мокрой тканью и не допускайте постоянного попадания на кофемашину брызг воды;
- для моделей со стеклянной подставкой для чашек: не допускать ударов о подставку или столкновений с ней;

- подключайте кофемашину только к сети с напряжением, указанным на заводской табличке. Заводская табличка находится на нижней стороне кофемашины JURA. Дополнительные технические данные приведены в данном руководстве по эксплуатации (см. Глава 9 «Технические данные»);
- Подключите кофемашину JURA непосредственно к бытовой розетке. При использовании многоконтактной розетки или удлинительного кабеля существует опасность перегрева;
- используйте только оригинальные средства для обслуживания от компании JURA. Использование средств, не рекомендованных компанией JURA, может привести к повреждению кофемашины JURA;
- не используйте карамелизованные кофейные зерна или зерна с добавками, а также зеленый необжаренный кофе;
- в бункер для воды всегда заливайте свежую холодную воду;
- на время длительного отсутствия выключайте кофемашину при помощи сетевого выключателя.
- Дети не могут выполнять работы по очистке и техобслуживанию кофемашины за исключением лишь тех случаев, когда эти работы выполняются под контролем ответственного лица;
- Не допускайте, чтобы дети играли с кофемашиной;
- Всегда присматривайте за детьми младше восьми лет, если они находятся рядом с кофемашиной;

- Дети старше восьми лет могут самостоятельно использовать кофемашину, только если они ознакомлены с правилами безопасного обращения с ней. Дети должны знать и понимать, какая опасность может возникнуть в результате неправильного обращения с кофемашиной.

Лицам, а также детям, которые вследствие

- физических, сенсорных или психических нарушений либо
- отсутствия опыта и знаний в обращении с кофемашиной

не способны безопасно пользоваться кофемашиной, разрешено эксплуатировать ее исключительно под контролем или руководством ответственного лица.

Безопасность при использовании сменного фильтра CLARIS Blue:

- храните сменные фильтры в недоступном для детей месте;
- храните сменные фильтры в сухом месте в закрытой упаковке;
- не храните сменные фильтры вблизи источников тепла и не допускайте попадания на них прямых солнечных лучей;
- не используйте поврежденные сменные фильтры;
- не открывайте сменные фильтры.

1 Подготовка и запуск в эксплуатацию

JURA в Интернете

Посетите нашу страницу в Интернете. С веб-страницы компании JURA (www.jura.com) можно загрузить **краткое руководство** по эксплуатации Вашей кофемашины. Также Вы найдете здесь интересные и актуальные сведения о Вашей кофемашине JURA и узнаете немало нового о кофе.

Установка кофемашины

При установке кофемашины JURA соблюдайте следующее:

- установите кофемашину JURA на горизонтальную водостойкую поверхность;
- выберите место установки кофемашины JURA так, чтобы не допускать ее перегрева. Следите за тем, чтобы вентиляционные щели не были закрыты.

Наполнение бункера для воды

Ежедневное обслуживание кофемашины и соблюдение правил гигиены при обращении с молоком, кофе и водой являются определяющими факторами для качества приготовленного кофе. Поэтому следует **ежедневно** заменять воду.

ВНИМАНИЕ

Попадание в бункер для воды молока, газированной минеральной воды или других жидкостей может привести к повреждению бункера или кофемашины.

- ▶ В бункер для воды всегда заливайте свежую холодную воду.



- ▶ Откройте крышку бункера для воды.
- ▶ Снимите бункер для воды и промойте его холодной водой.
- ▶ Наполните бункер свежей холодной водой и установите его в кофемашину.
- ▶ Закройте крышку бункера для воды.

Заполнение контейнера для кофейных зерен

Контейнер для кофейных зерен оснащен крышкой для сохранения аромата кофе. Это позволяет долго сохранять аромат кофейных зерен.

ВНИМАНИЕ

Кофейные зерна с добавками (например, с сахаром), молотый кофе, а также сублимированный кофе портят кофемолку.

- ▶ В контейнер для кофейных зерен засыпайте только обжаренные кофейные зерна без дополнительной обработки.
- ▶ Откройте крышку контейнера для кофейных зерен и снимите крышку для сохранения аромата кофе.
- ▶ Прочистите контейнер для кофейных зерен и удалите из него посторонние предметы, если таковые имеются.
- ▶ Засыпьте кофейные зерна в контейнер для кофейных зерен и закройте крышку для сохранения аромата кофе, а также крышку самого контейнера.

Первый ввод кофемашины в эксплуатацию

⚠ ОСТОРОЖНО

Опасность для жизни из-за удара электрическим током при эксплуатации кофемашины с поврежденным сетевым шнуром.

- ▶ Ни в коем случае не эксплуатируйте кофемашину с дефектами или с поврежденным сетевым шнуром.

Условие: бункер для воды и контейнер для кофейных зерен заполнены.

- ▶ Вставьте сетевой штекер в сетевую розетку.
 - ▶ Включите кофемашину JURA при помощи сетевого выключателя с правой стороны.
 - ▶ Для включения кофемашины JURA нажмите кнопку «Вкл./Выкл.».
- Отображаются языки, которые можно выбрать.

i Для просмотра других языков нажмите кнопку «Далее» (справа внизу).

- ▶ Нажмите кнопку нужного языка, например, «Русский». На дисплее ненадолго появляется «Сохранено» для подтверждения настройки.

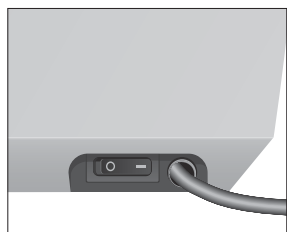

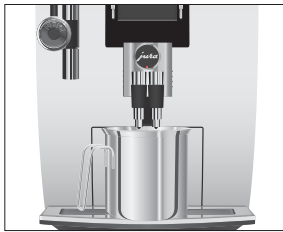
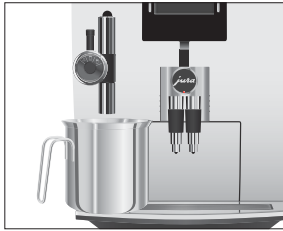

«Нажмите поворотный переключатель Rotary Switch», поворотный переключатель Rotary Switch загорается.

▶ Поставьте емкость под насадку для приготовления капучино.



▶ Нажмите поворотный переключатель Rotary Switch.

«Происходит заполнение системы», выполняется заполнение системы водой. Процесс автоматически останавливается.

«Нажмите поворотный переключатель Rotary Switch»

▶ Поставьте емкость под дозатор кофе.



▶ Нажмите поворотный переключатель Rotary Switch.

«Происходит промывка кофе-машины», выполняется промывка кофемашины. Процесс автоматически останавливается. На дисплее появляется «Выберите напиток:». Кофемашина JURA находится в состоянии готовности к работе.



На дисплее отображаются напитки, которые можно приготовить.

Установка и активация фильтра

Очистка кофемашины JURA от известковых отложений солей не потребуется, если использовать сменный фильтр CLARIS Blue. Мы рекомендуем использовать сменный фильтр для воды со степень жесткости 10 °dH и выше.



Если степень жесткости используемой воды неизвестна, сначала ее следует выяснить (см. Глава 1 «Подготовка и запуск в эксплуатацию – Определение степени жесткости воды»).



Не прерывайте процесс установки фильтра. Это обеспечит оптимальную работу кофемашины JURA.

Условие: на дисплее отображается «Выберите напиток:».



▶ Нажмите кнопку программирования «Р».

«Состояние обслуживания (1/6)»



▶ Поворачивайте поворотный переключатель Rotary Switch до тех пор, пока на дисплее не отобразится программный пункт «Настройки обслуживания (3/6)».

▶ Нажмите кнопку «Фильтр».

«Фильтр»

1 Подготовка и запуск в эксплуатацию

- ▶ Нажмите кнопку «Активировать».
- ▶ Нажмите кнопку «Сохранить».
На дисплее ненадолго появляется «Сохранено».
- ▶ «Установите фильтр».
- ▶ Извлеките насадку для сменного фильтра из комплекта Welcome Pack.
- ▶ Установите насадку сверху на сменный фильтр CLARIS Blue.
- ▶ Снимите бункер для воды и вылейте из него воду.
- ▶ Откройте держатель фильтра и, слегка надавив, вставьте новый сменный фильтр в бункер для воды.
- ▶ Закройте держатель фильтра. Вы услышите щелчок.



i Действие фильтра прекращается через два месяца. Настройте продолжительность действия фильтра посредством диска с указателем дат на держателе фильтра в бункере для воды.

- ▶ Наполните бункер свежей холодной водой и установите его в кофемашину.
- ▶ Поставьте емкость под насадку для приготовления капучино.
- ▶ Нажмите кнопку «». «Происходит промывка фильтра», из насадки для приготовления капучино вытекает вода.

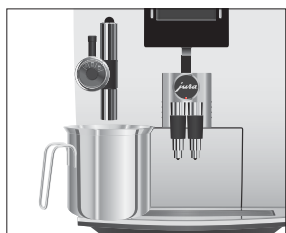

- i** Процесс промывки фильтра можно прервать в любой момент; нажмите для этого любую кнопку. Для продолжения процесса промывки фильтра нажмите поворотный переключатель Rotary Switch .
- i** Вода может слегка изменить цвет. Это не опасно для здоровья и не ухудшает вкус напитков.

Промывка фильтра останавливается автоматически после того, как через фильтр пройдет примерно 500 мл жидкости. Кофемашина JURA нагревается и переходит в состояние готовности к работе. Фильтр активирован.

Определение и регулировка степени жесткости воды

i Если в кофемашине установлен и в режиме программирования активирован сменный фильтр CLARIS Blue, то настройка степени жесткости воды невозможна.

Чем жестче вода, тем чаще нужно удалять известковые отложения солей в кофемашине JURA. Поэтому большое значение имеет правильная настройка степени жесткости воды.

Возможна плавная настройка степени жесткости воды в диапазоне от 1° до 30° по немецкой шкале (dH).

Определение степени жесткости воды

Жесткость воды можно определить с помощью тест-полоски Aquadur®, входящей в комплект поставки.

- ▶ Подержите тест-полоску недолго (1 секунду) в проточной воде. Стряхните с нее воду.
 - ▶ Подождите около 1 минуты.
 - ▶ Воспользовавшись описанием на упаковке, определите степень жесткости воды по изменению цвета тест-полоски Aquadur®.
- Теперь можно настроить степень жесткости воды.

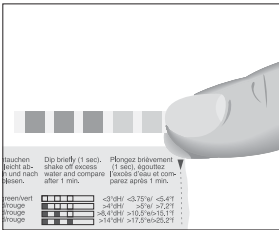

Настройка степени жесткости воды

Пример: изменение степени жесткости воды с «16 °dH» на «25 °dH».

Условие: на дисплее отображается «Выберите напиток».

- P** ▶ Нажмите кнопку программирования «P».
- «Состояние обслуживания (1/6)»
- ⊙** ▶ Поворачивайте поворотный переключатель Rotary Switch до тех пор, пока на дисплее не отобразится программный пункт «Настройки обслуживания (3/6)».
- ▶ Нажмите кнопку «Жесткость воды».
- «Жесткость воды»
- ▶ Для настройки степени жесткости воды нажмите кнопку «<» или «>».
- ▶ Нажмите кнопку «Сохранить».
- На дисплее ненадолго появляется «Сохранено» для подтверждения настройки.
- «Настройки обслуживания (3/6)»

- Р ▶ Для выхода из режима программирования нажмите кнопку «Р».

«Выберите напиток:»

Подключение подачи молока





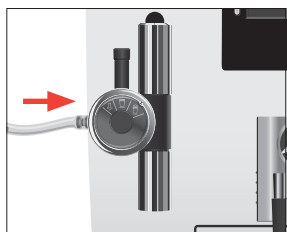
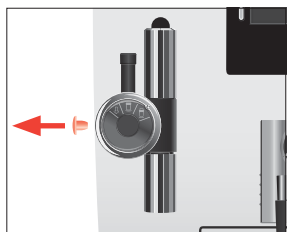

Кофемашина JURA приготавливает нежную мелкопористую кремообразную молочную пену идеальной консистенции. Основным критерием для вспенивания молока является температура молока: 4–8 °С. Поэтому рекомендуется использование охладителя молока или термоконтейнера для молока.

- ▶ Снимите защитный колпачок с насадки для приготовления капучино.



- ▶ Подсоедините молочный шланг к насадке для приготовления капучино.
- ▶ Подсоедините второй конец молочного шланга к контейнеру для молока или опустите его в пакет молока.

2 Приготовление

- i** Процесс приготовления кофейного напитка или горячей воды можно прервать в любой момент. Для этого нажмите любую кнопку.
- i** Во время процесса помола можно выбрать **степень крепости кофе** для отдельных напитков, поворачивая поворотный переключатель Rotary Switch  (очень слабый),  (слабый),  (средней крепости),  (крепкий) или  (очень крепкий).
- i** Во время приготовления можно изменить заранее настроенное **количество воды**, поворачивая поворотный переключатель Rotary Switch  или нажимая кнопки «<» и «>».
- i** Актуальное состояние процесса приготовления можно увидеть на дисплее.

В режиме программирования можно выполнить долговременные настройки приготовления для любых напитков (см. Глава 4 «Долговременные настройки в режиме программирования – Настройки приготовления напитка»).

Возможности приготовления

Возможно приготовить больше кофейных напитков, чем изображено на дисплее. Посредством вращения поворотного переключателя Rotary Switch в меню полосы прокрутки можно просмотреть дополнительные кофейные напитки. Если приготовление не было активировано, то спустя 5 секунд автоматически осуществляется выход из меню полосы прокрутки.

По умолчанию на дисплее отображаются следующие напитки:

- «Капучино»
- «Латте маккиато»
- «Порция молока»
- «Эспрессо»
- «Кофе»
- «Горячая вода»

Дополнительные кофейные напитки в меню полосы прокрутки:

- «Ристретто»
- «Два ристретто»
- «Два эспрессо»
- «Два кофе»

Эспрессо и кофе

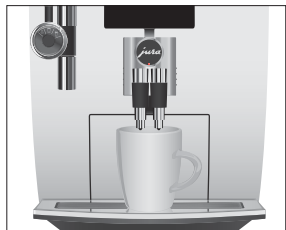

Приготовление «Эспрессо» и «Кофе» выполняется по описанному далее примеру.

Пример: приготовление одной порции кофе.

- ▶ Поставьте чашку под дозатор кофе.
- ▶ Нажмите кнопку «Кофе».

Процесс приготовления запускается. В чашку подается количество кофе, соответствующее заранее настроенному количеству воды.

Процесс приготовления автоматически останавливается. На дисплее появляется «Выберите напиток:».

Приготовление двух порций кофейного напитка

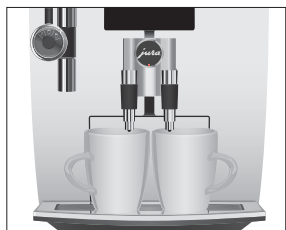

Запуск приготовления **двух порций** кофейных напитков осуществляется либо в меню полосы прокрутки, либо двукратным нажатием соответствующей кнопки приготовления.

Пример: приготовление **двух порций кофе** (с помощью меню полосы прокрутки).

- ▶ Поставьте две чашки под дозатор кофе.
- ⦿ ▶ Поверните поворотный переключатель Rotary Switch, чтобы выполнить переключение на меню полосы прокрутки.
- ⦿ ▶ Поворачивайте поворотный переключатель Rotary Switch до тех пор, пока на дисплее не отобразится «**Два кофе**».
- ⦿ ▶ Нажмите поворотный переключатель Rotary Switch. Процесс приготовления запускается. В чашки подается количество кофе, соответствующее заранее настроенному количеству воды. Процесс приготовления автоматически останавливается. На дисплее появляется «Выберите напиток:».

i Приготовление двух чашек кофе нажатием кнопки: поставьте две чашки под дозатор кофе. Дважды нажмите кнопку «Кофе» (**в течение 2 секунд**), чтобы запустить процесс приготовления кофе.

Латте маккиато и капучино



Лишь одно нажатие кнопки – и кофемашина JURA приготовит для Вас латте маккиато или капучино. Переставлять стакан или чашку при этом не требуется.

Пример: приготовление одной порции латте маккиато.

Условие: обеспечена подача молока к насадке для приготовления капучино.

- ▶ Поставьте стакан под насадку для приготовления капучино.
- ▶ Установите переключатель режимов, расположенный на насадке для приготовления капучино, в положение «Молочная пена» .
- ▶ Нажмите кнопку «Латте маккиато».

«Латте маккиато», выполняется приготовление молочной пены.

Процесс приготовления автоматически останавливается после подачи заранее настроенного количества молока.

- i** После этого следует короткая пауза, во время которой молочная пена отделяется от горячего молока. Так получаются слои, типичные для латте маккиато. Продолжительность этой паузы можно определить в режиме программирования (см. Глава 4 «Долговременные настройки в режиме программирования – Настройки приготовления напитка»).

Запускается процесс приготовления кофе. В стакан подается количество эспрессо, соответствующее заранее настроенному количеству воды. Процесс приготовления автоматически останавливается. На дисплее появляется «Выберите напиток:».

Если Вы пользуетесь функцией приготовления молока, то для обеспечения неизменно безупречного функционирования насадки для приготовления капучино обязательно необходимо **ежедневно** проводить ее очистку (см. Глава 5 «Обслуживание – Очистка насадки для приготовления капучино»).

Горячее молоко и молочная пена



Пример: приготовление молочной пены.

Условие: обеспечена подача молока к насадке для приготовления капучино.

- ▶ Поставьте чашку под насадку для приготовления капучино.
- ▶ Установите переключатель режимов, расположенный на насадке для приготовления капучино, в положение «Молочная пена» .

i Если Вы хотите **подогреть молоко**, то установите переключатель режимов, расположенный на насадке для приготовления капучино, в положение «Молоко» .

- ▶ Нажмите кнопку «**Порция молока**».

«**Порция молока**»

По завершении нагрева кофемашины на дисплее появляется «**Выберите напиток:**».

- ▶ Нажмите кнопку «**Порция молока**» еще раз.

«**Порция молока**», выполняется приготовление молочной пены. Процесс приготовления автоматически останавливается после подачи заранее настроенного количества молока. На дисплее появляется «**Выберите напиток:**».

Если Вы пользуетесь функцией приготовления молока, то для обеспечения неизменно безупречного функционирования насадки для приготовления капучино обязательно необходимо **ежедневно** проводить ее очистку (см. Глава 5 «Обслуживание – Очистка насадки для приготовления капучино»).

Молотый кофе

Благодаря воронке для молотого кофе возможно использование второго сорта кофе, например, кофе без кофеина.

- i** Не насыпайте молотого кофе более двух мерных ложек без верха.
- i** Не используйте молотый кофе слишком мелкого помола. Такой кофе может засорить систему, и кофе будет подаваться каплями.
- i** Если засыпано слишком мало молотого кофе, то на дисплее отображается «**Недостаточно молотого кофе**» и кофемашина JURA и кофемашина останавливает процесс приготовления.

- i** Выбранный кофейный напиток должен приготавливаться примерно в течение 1 минуты после засыпки молотого кофе. В противном случае кофемашина JURA остановит процесс и перейдет в состояние готовности к работе.

Для приготовления любых кофейных напитков из молотого кофе всегда следуйте следующему примеру.

Пример: приготовление одной порции кофе из молотого кофе.

- ▶ Поставьте чашку под дозатор кофе.
- ▶ Откройте крышку воронки для молотого кофе.
«Засыпьте молотый кофе»
- ▶ Засыпьте в воронку молотый кофе – одну мерную ложку без верха.
- ▶ Закройте крышку воронки для молотого кофе.
«Выберите напиток:»
- ▶ Нажмите кнопку **«Эспрессо»**.

Процесс приготовления запускается. В чашку подается количество кофе, соответствующее заранее настроенному количеству воды.

Процесс приготовления автоматически останавливается. На дисплее появляется **«Выберите напиток:»**.



Долговременная настройка количества воды по размеру чашек

Для любого напитка можно легко выполнить долговременную настройку количества воды в соответствии с размером чашек. Как показано в нижеприведенном примере, значение количества настраивается один раз. В дальнейшем всегда будет подаваться одно и то же количество.

Для выполнения долговременной настройки количества воды по размеру чашки для приготовления любых видов кофейных напитков и горячей воды следуйте данному примеру.

Пример: выполнение **долговременной** настройки количества воды для приготовления одной порции кофе.

Условие: на дисплее отображается **«Выберите напиток:»**.

2 Приготовление

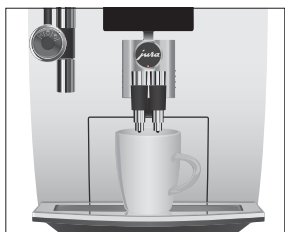

- ▶ Поставьте чашку под дозатор кофе.
- ▶ Нажмите и **удерживайте нажатой** кнопку «Кофе» до тех пор, пока на дисплее не появится «Достаточно горячей воды? Нажмите кнопку».
- ▶ Отпустите кнопку «Кофе».
Процесс приготовления запускается, и в чашку подается кофе.
- ▶ Нажмите любую кнопку, как только в чашке будет достаточное количество кофе.
Процесс приготовления останавливается. На дисплее ненадолго появляется «Сохранено». Долговременная настройка количества воды для приготовления одной порции кофе сохранена в памяти. На дисплее появляется «Выберите напиток».

- i** Данную настройку можно изменить в любой момент, повторив этот процесс.
- i** Долговременные настройки количества в соответствии с размером чашки могут также применяться к напиткам, отображенным на полосе прокрутки. Для этого нажмите и удерживайте поворотный переключатель Rotary Switch  нажатым до тех пор, пока на дисплее не появится «Достаточно горячей воды? Нажмите кнопку».
- i** Долговременную настройку количества воды для приготовления любых напитков можно выполнить также в режиме программирования (см. Глава 4 «Долговременные настройки в режиме программирования – Настройки приготовления напитка»).

Регулировка кофемолки

Возможна плавная настройка кофемолки в соответствии со степенью обжарки используемого кофе.

ВНИМАНИЕ

Если настраивать степень помола, когда кофемолка не работает, можно повредить поворотный переключатель для настройки степени помола.

- ▶ Выполняйте настройку степени помола только во время работы кофемолки.

При правильной настройке степени помола подача кофе из дозатора выполняется равномерно. Кроме того, кофейная crema получается густой и нежной.

Пример: изменение степени помола **во время** приготовления эспрессо.

- ▶ Откройте крышку отсека для хранения.
- ▶ Поставьте чашку под дозатор кофе.
- ▶ Нажмите кнопку «Эспрессо».
Запускается кофемолка. На дисплее отображается «Эспрессо».
- ▶ Установите поворотный переключатель для настройки степени помола в нужное положение **во время** работы кофемолки.
Происходит приготовление эспрессо при настроенной степени помола.
- ▶ Закройте крышку отсека для хранения.

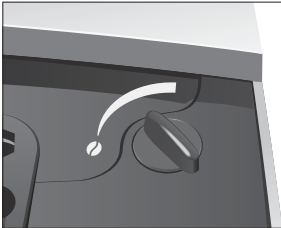

Горячая вода

Для приготовления горячей воды можно выбрать следующие температурные режимы: «Низкая», «Средняя», «Высокая».

- i** К некоторым моделям прилагается отдельная насадка для подачи горячей воды, расположенная под крышкой отсека для хранения.

⚠ ВНИМАНИЕ

Будьте осторожны! Можно ошпариться брызгами горячей воды.

- ▶ Избегайте попадания воды на кожу.



- ▶ Поставьте чашку под насадку для приготовления капучино.
- ▶ Нажмите кнопку «Горячая вода».
На дисплее отображается «Горячая вода» и значение температуры.

- i** Путем многократного нажатия кнопок «<» или «>» (**примерно в течение 2 секунд**) можно настроить температуру в соответствии со своими индивидуальными предпочтениями. Данная настройка не сохраняется в памяти.

«Горячая вода», в чашку подается горячая вода.

Процесс приготовления автоматически останавливается. На дисплее появляется «Выберите напиток».



3 Ежедневная эксплуатация

Включение кофемашины



При включении кофемашины JURA автоматически выдается запрос на промывку, для запуска которой необходимо нажать поворотный переключатель Rotary Switch . В режиме программирования данную настройку можно изменить и установить автоматический запуск промывки, выполняемой при включении кофемашины (см. Глава 4 «Долговременные настройки в режиме программирования – Настройки обслуживания»).

Условие: кофемашина JURA подключена к сети электропитания при помощи сетевого выключателя.

- ▶ Поставьте емкость под дозатор кофе.
-  ▶ Для включения кофемашины JURA нажмите кнопку «Вкл./Выкл.».
На дисплее появляется «Добро пожаловать JURA». Кофемашина нагревается.
«Нажмите поворотный переключатель Rotary Switch»
-  ▶ Нажмите поворотный переключатель Rotary Switch. Выполняется промывка кофемашины. Процесс автоматически останавливается. На дисплее появляется «Выберите напиток:».

Ежедневное обслуживание

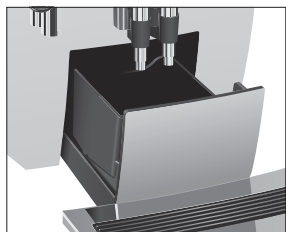

Если Вы хотите, чтобы Ваша кофемашина JURA служила долго и всегда обеспечивала отменное качество кофе, обязательно проводите ее ежедневное обслуживание.

- ▶ Выньте поддон для сбора остаточной воды.
- ▶ Очистите контейнер для кофейных отходов и поддон для сбора остаточной воды. Промойте их теплой водой.
- i** Опустошайте контейнер для кофейных отходов только при **включенной** кофемашине. Только в этом случае выполняется сброс значений счетчика кофейных отходов.
- ▶ Установите контейнер для кофейных отходов и поддон для сбора остаточной воды.
- ▶ Промойте бункер для воды чистой водой.
- ▶ Снимите молочный шланг и тщательно его промойте под проточной водой.

- ▶ Разберите и промойте насадку для приготовления капучино (см. Глава 5 «Обслуживание – Разборка и промывка насадки для приготовления капучино»).
- ▶ Протрите поверхность кофемашины чистой, мягкой, влажной тканью (например, микроволоконной салфеткой).

Регулярное обслуживание

Выполняйте следующие операции по обслуживанию **регулярно** или **по необходимости**:

- Из соображений гигиены мы рекомендуем регулярно заменять молочный шланг (прибл. раз в 3 месяца). Запасные шланги можно приобрести в специализированных магазинах (оригинальный комплект принадлежностей для насадок JURA).
- Очистите внутренние стенки бункера для воды, например, с помощью щетки. Дополнительную информацию о бункере для воды смотрите в руководстве по эксплуатации (см. Глава 5 «Обслуживание – Удаление известковых отложений солей со стенок бункера для воды»).
- На верхней и нижней сторонах подставки для чашек могут осесть остатки молока и кофе. При их наличии очистите подставку для чашек.

Выключение кофемашины



При выключении кофемашины JURA выполняется промывка дозаторов, которые использовались при приготовлении кофейных напитков или молока.

- ▶ Поставьте по одной емкости под дозатор кофе и под насадку для приготовления капучино.
- ⏻ ▶ Нажмите кнопку «Вкл./Выкл.».
«Происходит промывка кофе-машины», «Идет промывка блока капучино». Происходит промывка дозаторов, которые использовались при приготовлении кофейного напитка или молока.

- i** Если кофемашина JURA выключается при помощи кнопки «Вкл./Выкл.», то в выключенном состоянии потребление энергии, которая необходима для режима ожидания, составляет менее 0,1 Вт. При помощи сетевого выключателя кофемашину можно полностью отключить от сети электропитания.

4 Долговременные настройки в режиме программирования

Нажмите кнопку P, чтобы войти в режим программирования. Поворачивая поворотный переключатель Rotary Switch и нажимая на мультифункциональные кнопки, Вы можете просмотреть и выполнить программные пункты и сохранить нужные долговременные настройки в памяти. Можно выполнить следующие настройки:

Программный пункт	Подпункт	Пояснение
«Состояние обслуживания (1/6)»	«Очистка», «Удаление накипи» (только при деактивированном фильтре), «Замена фильтра» (только при активированном фильтре), «Промывка системы», «Очистка системы приготовления молока»	► Запустите требуемую программу обслуживания.
«Настройки приготовления напитка (2/6)»	«Режим настройки всех параметров»	► Выберите настройки для приготовления кофейных напитков и горячей воды.
«Настройки обслуживания (3/6)»	«Фильтр», «Жесткость воды» (только при деактивированном фильтре), «Промывка системы», «Промывка системы приготовления молока»	► Выберите, хотите ли Вы пользоваться кофемашиной JURA со сменным фильтром CLARIS Blue или без него. ► Настройте степень жесткости воды. ► Измените настройки промывки при включении кофемашины и настройки промывки системы приготовления молока.
«Настройки кофе-машины 1 (4/6)»	«Экономия энергии», «Выключение через», «Ед-цы измерения», «Заводская настройка»	► Выберите энергосберегающий режим. ► Настройте время, по истечении которого кофе-машина JURA будет автоматически выключаться. ► Выберите единицы измерения количества воды. ► Восстановите заводские настройки для долговременно настроенных значений по всем напиткам.

Программный пункт	Подпункт	Пояснение
«Настройки кофе-машины 2 (5/6)»	«Выбор языка», «Индикация», «Цвет фона»	► Выберите язык и цвет фона для дисплея.
«Информация (6/6)»	«Счетчик приготовленных напитков», «Счетчик чисток», «Версия»	► Просмотрите информацию обо всех приготовленных кофейных напитках и число выполненных программ обслуживания.

Настройки приготовления напитка

В программном пункте «Настройки приготовления напитка (2/6)» можно выполнить индивидуальные настройки приготовления для любых кофейных напитков, а также для горячей воды. Можно выполнить нижеследующие настройки:

Напиток	Температура	Степень крепости кофе	Количество
Ристретто, эспрессо, кофе	«Средняя», «Высокая»	«очень слабый», «слабый», «средней крепости», «крепкий», «очень крепкий»	Количество: «25 мл» – «240 мл»
Две порции ристретто, две порции эспрессо, две порции кофе	«Средняя», «Высокая»	–	Количество: «25 мл» – «240 мл» (на чашку)
Латте маккиато, капучино	«Средняя», «Высокая»	«очень слабый», «слабый», «средней крепости», «крепкий», «очень крепкий»	Количество молока: «3 сек» – «120 сек» Пауза: «0 сек» – «60 сек» Количество: «25 мл» – «240 мл»
Порция молока	–	–	«3 сек» – «120 сек»
Горячая вода	«Низкая», «Средняя», «Высокая»	–	«25 мл» – «450 мл»

Пример: изменение количества молока для приготовления одной порции латте маккиато с «16 сек» на «20 сек», продолжительности паузы с «30 сек» на «40 сек» и количества воды с «45 мл» на «40 мл».

4 Долговременные настройки в режиме программирования

Условие: на дисплее отображается «Выберите напиток:».

- P** ▶ Нажмите кнопку программирования «P».
«Состояние обслуживания (1/6)»
-  ▶ Поворачивайте поворотный переключатель Rotary Switch до тех пор, пока на дисплее не отобразится программный пункт «Настройки приготовления напитка (2/6)».
- ▶ Нажмите кнопку «Режим настройки всех параметров».
«Режим настройки всех параметров»
- i** При выполнении следующего шага выберите нажатием соответствующей кнопки напиток, для которого Вы хотите произвести настройки. Приготовление напитка при этом не происходит.
- ▶ Нажмите кнопку «Латте маккиато».
«Латте маккиато»
- ▶ Нажмите кнопку «Кол-во молока».
- ▶ Для изменения настройки количества молока на «20 сек» нажмите кнопку « < » или « > ».
- ▶ Нажмите кнопку «Сохранить».
На дисплее ненадолго появляется «Сохранено».
- ▶ Нажмите кнопку «Количество».
- ▶ Для изменения настройки объема наполнения на «40 мл» нажмите кнопку « < » или « > ».
- ▶ Нажмите кнопку «Сохранить».
На дисплее ненадолго появляется «Сохранено».
- ▶ Нажмите кнопку «Далее».
- ▶ Нажмите кнопку «Пауза».
- ▶ Для изменения настройки паузы на «40 сек» нажмите кнопку « < » или « > ».
- ▶ Нажмите кнопку «Сохранить».
На дисплее ненадолго появляется «Сохранено».
«Латте маккиато»
- P** ▶ Для выхода из режима программирования нажмите кнопку «P».
«Выберите напиток:»

Настройки обслуживания

В программном пункте «Настройки обслуживания (3/6)» можно выполнить нижеследующие настройки.

- «Фильтр»
 - Активируйте сменный фильтр CLARIS Blue (см. Глава 1 «Подготовка и запуск в эксплуатацию – Установка и активация фильтра»).
- «Жесткость воды»
 - Если Вы не используете сменный фильтр, следует настроить степень жесткости воды (см. Глава 1 «Подготовка и запуск в эксплуатацию – Настройка степени жесткости воды»).
- «Промывка системы» / «Вручную»
 - Цикл промывки необходимо запускать вручную.
- «Промывка системы» / «Автоматически»
 - Цикл промывки запускается автоматически.
- «Промывка системы приготовления молока» / «Через 10 мин»
 - Запрос на промывку системы приготовления молока выдается через 10 минут после приготовления кофейного напитка с молоком.
- «Промывка системы приготовления молока» / «Сразу»
 - Запрос на промывку системы приготовления молока выдается сразу после приготовления кофейного напитка с молоком.

Пример: настройка вывода запроса на промывку системы приготовления молока **сразу** после приготовления кофейного напитка с молоком.

Условие: на дисплее отображается «Выберите напиток:».

- Р ▶ Нажмите кнопку программирования «Р».
 - «Состояние обслуживания (1/6)»
-  ▶ Поворачивайте поворотный переключатель Rotary Switch до тех пор, пока на дисплее не отобразится программный пункт «Настройки обслуживания (3/6)».
 - ▶ Нажмите кнопку «Промывка системы приготовления молока».
 - «Промывка системы приготовления молока»
 - ▶ Нажмите кнопку «Сразу».

4 Долговременные настройки в режиме программирования

- ▶ Нажмите кнопку «Сохранить».
На дисплее ненадолго появляется «Сохранено».
«Настройки обслуживания (3/6)»

- P** ▶ Для выхода из режима программирования нажмите кнопку «P».
«Выберите напиток:»

Энергосберегающий режим

В программном пункте «Настройки кофе-машины 1 (4/6)»/«Экономия энергии» можно выполнить долговременную настройку энергосберегающего режима:

- «Деактив-ть»
 - Любые кофейные напитки, кофейные напитки с молоком, а также горячую воду можно приготовить сразу же.
 - Перед приготовлением молока кофемашина должна нагреться.
- «Активировать» (экономия энергии до 40%)
 - Спустя немного времени после последнего приготовления функция нагрева кофемашины JURA выключается. По достижении пониженной температуры энергосберегающего режима на дисплее на несколько минут отображается сообщение «Режим экономии».
 - Перед приготовлением кофе, горячей воды и молока кофемашина должна нагреться.

Пример: изменение настройки энергосберегающего режима с «Деактив-ть» на «Активировать».

Условие: на дисплее отображается «Выберите напиток:».

- P** ▶ Нажмите кнопку программирования «P».
«Состояние обслуживания (1/6)»
-  ▶ Поворачивайте поворотный переключатель Rotary Switch до тех пор, пока на дисплее не отобразится программный пункт «Настройки кофе-машины 1 (4/6)».
- ▶ Нажмите кнопку «Экономия энергии».
«Экономия энергии»
 - ▶ Нажмите кнопку «Активировать».
 - ▶ Нажмите кнопку «Сохранить».
На дисплее ненадолго появляется «Сохранено».
«Настройки кофе-машины 1 (4/6)»

- P** ▶ Для выхода из режима программирования нажмите кнопку «P».

«Выберите напиток:»

Автоматическое выключение

Функция автоматического выключения кофемашины JURA позволяет экономить электроэнергию. Если эта функция активирована, то, завершив последнюю операцию, кофемашина JURA автоматически выключается по истечении настроенного времени.

Время автоматического выключения можно настроить на 15 минут или на значение в диапазоне от 0,5 часа до 15 часов.

Условие: на дисплее отображается «Выберите напиток:».

- P** ▶ Нажмите кнопку программирования «P».

«Состояние обслуживания (1/6)»

-  ▶ Поворачивайте поворотный переключатель Rotary Switch до тех пор, пока на дисплее не отобразится программный пункт «Настройки кофе-машины 1 (4/6)».

- ▶ Нажмите кнопку «Выключение через».

«Выключение через»

- ▶ Для изменения настройки нажмите кнопку «<» или «>».

- ▶ Нажмите кнопку «Сохранить».

На дисплее ненадолго появляется «Сохранено».

«Настройки кофе-машины 1 (4/6)»

- P** ▶ Для выхода из режима программирования нажмите кнопку «P».

«Выберите напиток:»

Единицы измерения количества воды

Вы можете изменить единицы измерения количества воды с «мл» на «унция».

Пример: изменение единиц измерения количества воды с «мл» на «унция».

Условие: на дисплее отображается «Выберите напиток:».

- P** ▶ Нажмите кнопку программирования «P».

«Состояние обслуживания (1/6)»

-  ▶ Поворачивайте поворотный переключатель Rotary Switch до тех пор, пока на дисплее не отобразится программный пункт «Настройки кофе-машины 1 (4/6)».

4 Долговременные настройки в режиме программирования

- ▶ Нажмите кнопку «Ед-цы измерения».
 - ▶ Нажмите кнопку «унция».
 - ▶ Нажмите кнопку «Сохранить».
- На дисплее ненадолго появляется «Сохранено».

- ▶ Для выхода из режима программирования нажмите кнопку «Р».
- ▶ Выберите напиток:»

Восстановление заводских настроек

В программном пункте «Настройки кофе-машины 1 (4/6)»/«Заводская настройка» можно восстановить различные заводские настройки:

- «Кофе-машина»
 - Восстанавливаются заводские **настройки по всем параметрам, измененным пользователем** (кроме «Фильтр» и «Жесткость воды»). После восстановления заводских настроек кофемашина JURA выключается.
- «Напитки»
 - Заводские настройки (количество воды, степень крепости, температура и др.) можно восстановить для каждого напитка **по отдельности**. Восстановление заводских настроек выполняется также для двойной порции соответствующего напитка.
- «Все напитки»
 - Восстанавливаются заводские настройки (количество воды, степень крепости, температура и др.) для **всех напитков**.
- «Индикация»
 - Восстанавливаются заводские настройки по всем параметрам, измененным пользователем.

Пример: восстановление заводских настроек для «Эспрессо».

Условие: на дисплее отображается «Выберите напиток».

- ▶ Нажмите кнопку программирования «Р».
- ▶ Поворачивайте поворотный переключатель Rotary Switch до тех пор, пока на дисплее не отобразится программный пункт «Настройки кофе-машины 1 (4/6)».

- ▶ Нажмите кнопку «Заводская настройка».
 - ▶ Нажмите кнопку «Напитки».
 - ▶ Нажмите кнопку «Эспрессо».
 - ▶ Нажмите кнопку «Далее».
- На дисплее ненадолго появляется «Сохранено».
- Р ▶ Для выхода из режима программирования нажмите кнопку «Р».

Язык

В этом программном пункте можно настроить язык отображения текста на дисплее кофемашины JURA.

- i** Если Вы случайно выбрали язык, который не знаете, Вы можете легко снова установить язык отображения текста на дисплее кофемашины на «English»: нажмите кнопку «Р» для входа в режим программирования. При помощи поворотного переключателя Rotary Switch  выберите программный пункт «5/6» и нажмите левую верхнюю кнопку.

Пример: изменение языка с «Русский» на «English».

Условие: на дисплее отображается «Выберите напиток:».

- Р ▶ Нажмите кнопку программирования «Р».
-  ▶ Поворачивайте поворотный переключатель Rotary Switch до тех пор, пока на дисплее не отобразится программный пункт «Настройки кофе-машины 2 (5/6)».
- ▶ Нажмите кнопку «Выбор языка».
 - ▶ Нажмите кнопку «English».
- На дисплее ненадолго появляется «Saved».
- Р ▶ Для выхода из режима программирования нажмите кнопку «Р».

Цвет фона

В этом программном пункте можно настроить цвет фона для дисплея кофемашины JURA.

Условие: на дисплее отображается «Выберите напиток:».

- P** ▶ Нажмите кнопку программирования «P».
«Состояние обслуживания (1/6)»
-  ▶ Поворачивайте поворотный переключатель Rotary Switch до тех пор, пока на дисплее не отобразится программный пункт «Настройки кофе-машины 2 (5/6)».
- ▶ Нажмите кнопку «Цвет фона».
«Цвет фона»
- ▶ Для изменения настройки нажмите кнопку «<» или «>».
- ▶ Нажмите кнопку «Сохранить».
На дисплее ненадолго появляется «Сохранено».
«Настройки кофе-машины 2 (5/6)»
- P** ▶ Для выхода из режима программирования нажмите кнопку «P».
«Выберите напиток:»

i Выбранный цвет фона для дисплея активен только на странице выбора кофейных напитков.

Просмотр информации

В программном пункте «Информация (6/6)» можно просмотреть нижеследующую информацию.

- «Счетчик приготовленных напитков»: количество приготовленных порций кофейных напитков, кофейных напитков с молоком, а также порций горячей воды;
- «Счетчик чисток»: состояние обслуживания и число выполненных программ обслуживания (очистка, удаление известковых отложений солей, замена фильтра);
- число выполненных программ очистки насадки для приготовления капучино;
- «Версия»: версия программного обеспечения.

Условие: на дисплее отображается «Выберите напиток:».

- P** ▶ Нажмите кнопку программирования «P».
«Состояние обслуживания (1/6)»
-  ▶ Поворачивайте поворотный переключатель Rotary Switch до тех пор, пока на дисплее не отобразится программный пункт «Информация (6/6)».

4 Долговременные настройки в режиме программирования

- ▶ Нажмите кнопку «Счетчик приготовленных напитков». Отображается количество приготовленных кофейных напитков.
- ▶ Нажмите кнопку «L». «Информация (6/6)»
- P ▶ Для выхода из режима программирования нажмите кнопку «P». «Выберите напиток:»

5 Обслуживание

Кофемашина JURA оснащена следующими встроенными программами обслуживания:

- промывка кофемашины («Промывка системы»);
- промывка насадки для приготовления капучино («Промывка системы приготовления молока»);
- очистка насадки для приготовления капучино («Очистка системы приготовления молока»);
- замена фильтра («Замена фильтра»);
- очистка кофемашины («Очистка»);
- удаление известковых отложений солей в кофемашине («Удаление накипи»).

i Очистку, удаление известковых отложений солей, промывку системы приготовления молока или замену фильтра следует проводить при выдаче кофемашинной соответствующего запроса.

i При нажатии кнопки «Р» выполняется переход к обзору программ обслуживания («Состояние обслуживания (1/6)»). По полосе индикации можно определить, какую программу обслуживания необходимо выполнить. Если вся полоса закрашена красным цветом, кофемашина JURA требует выполнения соответствующей программы обслуживания.

i Если Вы пользуетесь функцией приготовления молока, то из соображений гигиены **ежедневно** выполняйте очистку системы приготовления молока.

Промывка кофемашины



Вы можете в любое время вручную запустить цикл промывки.

Условие: на дисплее отображается «Выберите напиток:».

▶ Поставьте емкость под дозатор кофе.

Р ▶ Нажмите кнопку программирования «Р».

«Состояние обслуживания (1/6)»

▶ Нажмите кнопку «Промывка системы».

«Происходит промывка кофе-машины», из дозатора кофе вытекает вода.

Процесс промывки автоматически останавливается. На дисплее появляется «Выберите напиток:».

Промывка насадки для приготовления капучино

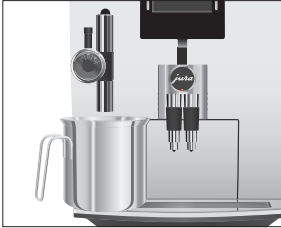

После каждого приготовления молока кофемашина JURA выдает запрос на промывку системы приготовления молока.

Условие: на дисплее отображается «Промывка блока капучино».

- ▶ Поставьте емкость под насадку для приготовления капучино.



- ▶ Нажмите поворотный переключатель Rotary Switch. «Идет промывка блока капучино», из насадки для приготовления капучино вытекает вода.

Процесс промывки автоматически останавливается. На дисплее появляется «Выберите напиток:».

Очистка насадки для приготовления капучино

Если Вы пользуетесь функцией приготовления молока, то для обеспечения неизменно безупречного функционирования насадки для приготовления капучино обязательно необходимо **ежедневно** проводить ее очистку.

ВНИМАНИЕ

Использование неподходящего чистящего средства может нанести ущерб кофемашине, а также привести к появлению осадка в воде.

- ▶ Используйте только оригинальные средства для обслуживания от компании JURA.

i Средство для очистки системы приготовления молока от компании JURA можно приобрести в специализированных магазинах.

Условие: на дисплее отображается «Выберите напиток:».



- ▶ Нажмите кнопку программирования «Р».



«Состояние обслуживания (1/6)»

- ▶ Нажмите кнопку «Очистка системы приготовления молока».

«Ср-во для очистки блока капучино»

- ▶ Залейте в емкость 250 мл свежей воды и добавьте один мерный колпачок средства для очистки системы приготовления молока.

- ▶ Опустите молочный шланг в емкость.

- ▶ Поверните переключатель режимов, расположенный на насадке для приготовления капучино, в положение «Молочная пена»  или «Молоко» .



Разборка и промывка насадки для приготовления капучино

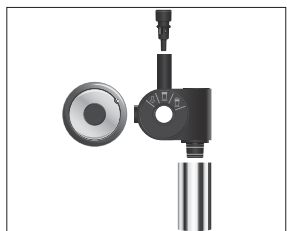

- ▶ Поставьте вторую емкость под насадку для приготовления капучино.
- ▶ Нажмите кнопку «Далее».
«Идет очистка блока капучино», из насадки для приготовления капучино вытекает вода.
«Вода для очистки блока капучино»
- ▶ Тщательно промойте емкость, залейте в нее 250 мл свежей воды и опустите в нее молочный шланг.
- ▶ опустошите вторую емкость и снова поставьте ее под насадку для приготовления капучино.
- ▶ Нажмите кнопку «».
«Идет очистка блока капучино», происходит промывка шланга и насадки для приготовления капучино свежей водой.
На дисплее появляется «Выберите напиток:».

Если Вы пользуетесь функцией приготовления молока, то для обеспечения безупречного функционирования насадки для приготовления капучино, а также из соображений гигиены, насадку обязательно необходимо **ежедневно** разбирать и промывать.

- ▶ Снимите молочный шланг и тщательно его промойте под проточной водой.
- ▶ Потянув вниз, осторожно снимите насадку для приготовления капучино.
- ▶ Разберите насадку для приготовления капучино на отдельные детали.
- ▶ Промойте все детали под струей проточной воды. При наличии сильно засохших остатков молока сначала поместите отдельные детали в раствор из 250 мл холодной воды и 1 мерного колпачка средства для очистки системы приготовления молока компании JURA. Затем тщательно промойте отдельные детали.
- ▶ Соберите насадку для приготовления капучино.

i Для оптимального функционирования насадки для приготовления капучино проследите за тем, чтобы все отдельные детали были правильно и прочно соединены друг с другом.

- ▶ Прочно установите насадку для приготовления капучино на соединительную деталь.

Замена фильтра

- i** Действие фильтра прекращается после того, как через него пройдет 50 литров воды. Кофемашина JURA выдает запрос на замену фильтра.
- i** Действие фильтра прекращается через два месяца. Настройте продолжительность действия фильтра посредством диска с указателем дат на держателе фильтра в бункере для воды.
- i** Если сменный фильтр CLARIS Blue не активирован в режиме программирования, запрос на замену фильтра не выдается.

Условие: на дисплее отображается «Замените фильтр».

- P** ▶ Нажмите кнопку программирования «P».
 - «Состояние обслуживания (1/6)»
 - ▶ Нажмите кнопку «Замена фильтра».
 - «Замена фильтра»
- i** Если Вы пока не хотите начинать замену фильтра, нажмите кнопку «L». Запрос «Замените фильтр» остается активированным.
 - ▶ Нажмите кнопку «Далее».
 - «Замените фильтр»
 - ▶ Снимите бункер для воды и вылейте из него воду.
 - ▶ Откройте держатель фильтра и извлеките использованный сменный фильтр CLARIS Blue и насадку.
 - ▶ Установите насадку сверху на **новый** сменный фильтр.
 - ▶ Слегка надавив, вставьте новый сменный фильтр в бункер для воды.
 - ▶ Закройте держатель фильтра. Вы услышите щелчок.
 - ▶ Наполните бункер свежей холодной водой и установите его в кофемашину.



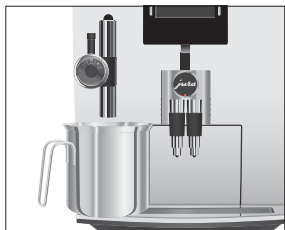

- ▶ Поставьте емкость (мин. 500 мл) под насадку для приготовления капучино.
- ▶ Поверните переключатель режимов, расположенный на насадке для приготовления капучино, в положение «Пар» ☉.
- ▶ Нажмите кнопку «». **«Происходит промывка фильтра»**, из насадки для приготовления капучино вытекает вода.

- i** Процесс промывки фильтра можно прервать в любой момент; нажмите для этого любую кнопку. Нажмите поворотный переключатель Rotary Switch ☉, чтобы продолжить процесс промывки фильтра.
- i** Вода может слегка изменить цвет. Это не опасно для здоровья и не ухудшает вкус напитков.

Промывка фильтра останавливается автоматически после того, как через фильтр пройдет примерно 500 мл жидкости. Кофемашина JURA нагревается и переходит в состояние готовности к работе.

Очистка кофемашины

После приготовления 200 порций напитков или после 80 циклов промывки кофемашина JURA выдает запрос на очистку.



ВНИМАНИЕ

Использование неподходящего чистящего средства может нанести ущерб кофемашине, а также привести к появлению осадка в воде.

- ▶ Используйте только оригинальные средства для обслуживания от компании JURA.

- i** Программа автоматической очистки длится около 20 минут.
- i** Не прерывайте программу автоматической очистки. В противном случае ухудшается качество очистки.
- i** Таблетки для очистки от компании JURA можно приобрести в специализированных магазинах.

Условие: на дисплее отображается **«Очистка машины»**.

- P** ▶ Нажмите кнопку программирования «P».
«Состояние обслуживания (1/5)»
- ▶ Нажмите кнопку «Очистка».
«Очистка»
- i** Если Вы пока не хотите запускать очистку, нажмите кнопку «L». Запрос «Очистка машины» остается активированным.
- ▶ Нажмите кнопку «Далее».
«Опорожните контейнер для кофе»
- ▶ Очистите поддон для сбора остаточной воды и контейнер для кофейных отходов и установите их в кофемашину.
«Нажмите поворотный переключатель Rotary Switch».
- ▶ Поставьте по одной емкости под дозатор кофе и под насадку для приготовления капучино.
-  ▶ Нажмите поворотный переключатель Rotary Switch.
«Кофе-машина выполняет очистку», из дозатора кофе вытекает вода.
Процесс прерывается, «Добавьте таблетку для очистки».
- ▶ Откройте крышку воронки для молотого кофе.
- ▶ Бросьте в воронку одну таблетку для очистки от компании JURA.
- ▶ Закройте крышку воронки для молотого кофе.
«Нажмите поворотный переключатель Rotary Switch»
-  ▶ Нажмите поворотный переключатель Rotary Switch.
«Кофе-машина выполняет очистку», из дозатора кофе и насадки для приготовления капучино порционно вытекает вода.
Процесс прерывается, «Опорожните контейнер для кофе».
- ▶ Очистите поддон для сбора остаточной воды и контейнер для кофейных отходов и установите их в кофемашину.
Процесс очистки завершен. Кофемашина JURA снова в состоянии готовности к работе.

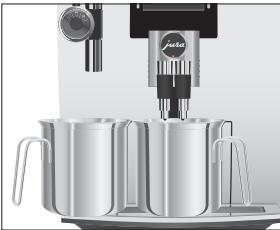

Удаление известковых отложений солей в кофемашине

В процессе эксплуатации в кофемашине JURA образуются известковые отложения солей, на удаление которых кофемашина автоматически выдает запрос. Количество образующихся известковых отложений солей зависит от степени жесткости используемой воды.

⚠ ВНИМАНИЕ При попадании на кожу или в глаза средство для удаления известковых отложений солей может вызывать раздражение.

- ▶ Избегайте попадания средства на кожу или в глаза.
- ▶ При попадании средства для удаления известковых отложений солей на кожу или в глаза промойте пораженный участок чистой водой. При попадании средства в глаза обратитесь к врачу.

ВНИМАНИЕ Использование неподходящего средства для удаления известковых отложений солей может нанести ущерб кофемашине, а также привести к появлению осадка в воде.

- ▶ Используйте только оригинальные средства для обслуживания от компании JURA.

ВНИМАНИЕ Прерывание процесса удаления известковых отложений солей может привести к повреждению кофемашины.

- ▶ Подождите, пока процесс удаления известковых отложений солей не завершится.

ВНИМАНИЕ Средство для удаления известковых отложений солей при попадании на чувствительные поверхности (например, мраморные) может их повредить.

- ▶ Сразу же удаляйте брызги с кофемашины.

i Программа автоматического удаления известковых отложений солей длится около 50 минут.

i Таблетки для удаления известковых отложений солей от компании JURA можно приобрести в специализированных магазинах.

i Если в кофемашине установлен и активирован сменный фильтр CLARIS Blue, то запрос на удаление известковых отложений солей не выдается.

Условие: на дисплее отображается «Декальц. машины».

- P** ▶ Нажмите кнопку программирования «P».
«Состояние обслуживания (1/5)»

- ▶ Нажмите кнопку «Удаление накипи».
- «Удаление накипи»

i Если Вы пока не хотите запускать процесс удаления известковых отложений солей, нажмите кнопку «↑». Запрос «Декальц. машины» остается активированным.

- ▶ Нажмите кнопку «Далее».
- «Опорожните поддон»

▶ Очистите поддон для сбора остаточной воды и контейнер для кофейных отходов и установите их в кофемашину.

«Залейте ср-во для удаления накипи»

- ▶ Снимите бункер для воды и вылейте из него воду.
- ▶ Полностью растворите 3 таблетки для удаления известковых отложений солей от компании JURA в емкости, наполненной 500 мл воды. Это может занять несколько минут.
- ▶ Залейте раствор в пустой бункер для воды и установите бункер в кофемашину.

«Нажмите поворотный переключатель Rotary Switch»

- ▶ Потянув вниз, осторожно снимите насадку для приготовления капучино.
- ▶ Поставьте емкость под соединительную деталь насадки для приготовления капучино.



- ▶ Нажмите поворотный переключатель Rotary Switch.
- «Кофе-машина удаляет накипь», из соединительной детали насадки для приготовления капучино порционно вытекает вода.

Процесс автоматически останавливается, «Опорожните поддон».

- ▶ Опустошите емкость, поставленную под соединительную деталь насадки для приготовления капучино.
- ▶ Очистите поддон для сбора остаточной воды и контейнер для кофейных отходов и установите их в кофемашину.

«Наполните бак для воды»

- ▶ Снимите бункер для воды и тщательно его промойте.

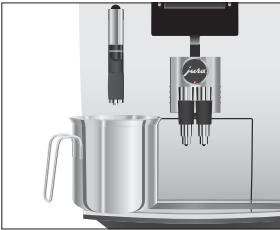
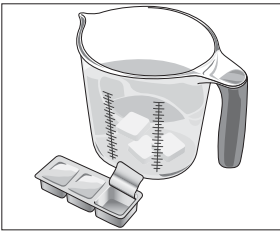



▶ Наполните бункер свежей холодной водой и установите его в кофемашину.

«Нажмите поворотный переключатель Rotary Switch»

▶ Вновь установите насадку для приготовления капучино.

▶ Поставьте по одной емкости под дозатор кофе и под насадку для приготовления капучино.



▶ Нажмите поворотный переключатель Rotary Switch.

«Кофе-машина удаляет накипь», из насадки для приготовления капучино и дозатора кофе вытекает вода.

«Происходит нагрев кофе-машины», «Происходит промывка кофе-машины», из дозатора кофе вытекает вода. Процесс автоматически останавливается, «Опорожните поддон».

▶ Очистите поддон для сбора остаточной воды и контейнер для кофейных отходов и установите их в кофемашину.

Процесс удаления известковых отложений солей завершен. Кофемашина JURA снова в состоянии готовности к работе.

i В случае непреднамеренного прерывания процесса удаления известковых отложений солей тщательно промойте бункер для воды.

Очистка контейнера для кофейных зерен

На стенках контейнера для кофейных зерен со временем образуется масляная пленка от кофейных зерен. Данная пленка может ухудшить качество приготовленного кофе. По этой причине время от времени проводите очистку контейнера для кофейных зерен.

Условие: на дисплее отображается «Заполните бункер кофе».



▶ Выключите кофемашину при помощи кнопки «Вкл./Выкл.».



▶ Выключите кофемашину при помощи сетевого выключателя.

▶ Откройте крышку контейнера для кофейных зерен и снимите крышку для сохранения аромата кофе.

▶ Протрите контейнер для кофейных зерен сухой мягкой тканью.

- ▶ Засыпьте кофейные зерна в контейнер для кофейных зерен и закройте крышку для сохранения аромата кофе, а также крышку самого контейнера.

Удаление известковых отложений солей со стенок бункера для воды

На стенках бункера для воды могут образоваться известковые отложения солей. Для обеспечения безупречной работы время от времени необходимо очищать бункер для воды от таких отложений.

- ▶ Снимите бункер для воды.
- ▶ Если Вы используете сменный фильтр CLARIS Blue, то извлеките его.
- ▶ Растворите 3 таблетки для удаления известковых отложений солей от компании JURA в полностью заполненном бункере для воды.
- ▶ Оставьте в бункере для воды средство для удаления известковых отложений солей на несколько часов (например, на ночь).
- ▶ Опустошите бункер для воды и тщательно его промойте.
- ▶ Если Вы используете сменный фильтр CLARIS Blue, то снова установите его на место.
- ▶ Наполните бункер свежей холодной водой и установите его в кофемашину.

6 Сообщения на дисплее

Сообщение	Причина/последствие	Предпринимаемые меры
«Наполните бак для воды»	Бункер для воды пустой. Любой процесс приготовления невозможен.	► Наполните бункер для воды (см. Глава 1 «Подготовка и запуск в эксплуатацию – Наполнение бункера для воды»).
«Опорожните контейнер для кофе»	Контейнер для кофейных отходов полный. Любой процесс приготовления невозможен.	► Очистите контейнер для кофейных отходов и поддон для сбора остаточной воды (см. Глава 3 «Ежедневная эксплуатация – Ежедневное обслуживание»).
«Опорожните поддон»	Поддон для сбора остаточной воды полный. Любой процесс приготовления невозможен.	► Опорожните поддон для сбора остаточной воды. ► Очистите металлические контакты сзади на поддоне для сбора остаточной воды и вытрите их насухо.
«Отсутствует поддон»	Поддон для сбора остаточной воды установлен неверно или отсутствует. Любой процесс приготовления невозможен.	► Установите поддон для сбора остаточной воды.
«Нажмите поворотный переключатель Rotary Switch»	Требуется промывка кофемашины JURA или продолжение начатой программы обслуживания.	► Нажмите поворотный переключатель Rotary Switch, чтобы запустить процесс промывки или продолжить начатую программу обслуживания.
«Заполните бункер кофе»	Контейнер для кофейных зерен пустой. Любой процесс приготовления невозможен.	► Заполните контейнер для кофейных зерен (см. Глава 1 «Подготовка и запуск в эксплуатацию – Заполнение контейнера для кофейных зерен»).
«Промывка блока капучино»	Кофемашина JURA выдает запрос на промывку системы приготовления молока.	► Для запуска промывки системы приготовления молока нажмите поворотный переключатель Rotary Switch.
«Замените фильтр»	Срок действия сменного фильтра истек.	► Замените сменный фильтр CLARIS Blue (см. Глава 5 «Обслуживание – Замена фильтра»).

Сообщение	Причина/последствие	Предпринимаемые меры
«Очистка машины»	Требуется очистка кофемашины JURA.	► Выполните очистку (см. Глава 5 «Обслуживание – Очистка кофемашины»).
«Декальц. машины»	Требуется удаление известковых отложений солей в кофемашине JURA.	► Выполните удаление известковых отложений солей (см. Глава 5 «Обслуживание – Удаление известковых отложений солей в кофемашине»).
«Недостаточно молотого кофе»	Засыпано недостаточно молотого кофе, кофемашина JURA останавливает процесс приготовления.	► При следующем приготовлении засыпьте больше молотого кофе (см. Глава 2 «Приготовление – Молотый кофе»).

7 Устранение неисправностей

Проблема	Причина/последствие	Предпринимаемые меры
При приготовлении латте маккиато не получаются слои, типичные для данного напитка.	–	<ul style="list-style-type: none"> ▶ Поверните переключатель режимов, расположенный на насадке для приготовления капучино, до упора вправо, в положение «Молочная пена» . ▶ В режиме программирования выберите продолжительность паузы, как минимум, 30 секунд (см. Глава 4 «Долговременные настройки в режиме программирования – Настройки приготовления напитка»).
Мало пены при вспенивании молока, или молоко разбрызгивается из насадки для приготовления капучино.	Загрязнена насадка для приготовления капучино.	<ul style="list-style-type: none"> ▶ Очистите насадку для приготовления капучино (см. Глава 5 «Обслуживание – Очистка насадки для приготовления капучино»). ▶ Убедитесь в том, что на насадку для приготовления капучино установлен воздухозаборник. ▶ Промойте воздухозаборник или замените его. В комплекте Welcome Pack есть запасной воздухозаборник.
В процессе приготовления кофе подается из дозатора каплями.	Кофе или молотый кофе имеет слишком высокую степень помола и засоряет систему. Возможно, один сменный фильтр был использован несколько раз или была неверно выполнена настройка жесткости воды в режиме программирования.	<ul style="list-style-type: none"> ▶ Настройте кофемолку на более крупный помол или используйте молотый кофе более крупного помола (см. Глава 2 «Приготовление – Регулировка кофемолки»). ▶ Выполните удаление известковых отложений солей (см. Глава 5 «Обслуживание – Удаление известковых отложений солей в кофемашине»).
Невозможно настроить степень жесткости воды.	Активирован сменный фильтр CLARIS Blue.	<ul style="list-style-type: none"> ▶ Дезактивируйте сменный фильтр в режиме программирования.

Проблема	Причина/последствие	Предпринимаемые меры
На дисплее не отображается «Заполните бункер кофе», несмотря на то, что контейнер для кофейных зерен пустой.	Загрязнен контрольный датчик наличия кофейных зерен.	► Очистите контейнер для кофейных зерен (см. Глава 5 «Обслуживание – Очистка контейнера для кофейных зерен»).
На дисплее постоянно отображается «Опорожните поддон».	Металлические контакты на поддоне для сбора остаточной воды загрязнены или влажные.	► Очистите металлические контакты сзади на поддоне для сбора остаточной воды и вытрите их насухо.
На дисплее отображается «Наполните бак для воды», несмотря на то, что бункер для воды полный.	Поплавок бункера для воды застрял.	► Удалите известковые отложения солей со стенок бункера для воды (см. Глава 5 «Обслуживание – Удаление известковых отложений солей со стенок бункера для воды»).
Подача воды или пара из насадки для приготовления капучино не выполняется или выполняется в малом количестве. Вода или пар подается очень тихо.	Соединительная деталь насадки для приготовления капучино может быть загрязнена остатками молока или частицами известковых отложений солей, которые откололись в процессе удаления известковых отложений солей.	<ul style="list-style-type: none"> ► Снимите насадку для приготовления капучино. ► Отвинтите черную соединительную деталь посредством шестигранного отверстия на мерной ложке для молотого кофе. ► Тщательно очистите соединительную деталь. ► Вручную привинтите соединительную деталь. ► Осторожно затяните ее не более чем на четверть оборота посредством шестигранного отверстия на мерной ложке.
Кофемолка сильно шумит.	В кофемолке есть посторонние предметы.	► Обратитесь в службу технической поддержки в Вашей стране (см. Глава 11 «Контакты с компанией JURA/правовая информация»).

7 Устранение неисправностей

Проблема	Причина/последствие	Предпринимаемые меры
На дисплее отображается «ERROR 2».	Если кофемашина долгое время находилась в условиях пониженной температуры, в целях безопасности блокирована функция нагрева.	► Подождите до тех пор, пока кофемашина не нагреется до комнатной температуры.
На дисплее отображаются другие сообщения «ERROR».	–	► Выключите кофемашину JURA посредством сетевого выключателя. Обратитесь в службу технической поддержки в Вашей стране (см. Глава 11 «Контакты с компанией JURA/правовая информация»).

i Если Вы не можете устранить неисправности, обратитесь в службу технической поддержки в Вашей стране (см. Глава 11 «Контакты с компанией JURA/правовая информация»).

8 Транспортировка и утилизация в соответствии с экологическими требованиями

Транспортировка / осушение системы



Чтобы защитить кофемашину JURA от воздействия мороза при транспортировке, необходимо осушить систему.

Условие: на дисплее отображается **«Выберите напиток:»**.

- ▶ Потянув вниз, осторожно снимите насадку для приготовления капучино.
 - ▶ Поставьте емкость под соединительную деталь насадки для приготовления капучино.
 - ▶ Нажмите кнопку **«Порция молока»**.
«Происходит нагрев кофе-машины»
- По завершении нагрева кофемашины на дисплее появляется **«Выберите напиток:»**.
- ▶ Нажмите кнопку **«Порция молока»** еще раз.
«Порция молока», из соединительной детали выходит горячий пар.

▶ Снимите бункер для воды и вылейте из него воду.



- ▶ Поворачивайте поворотный переключатель Rotary Switch до тех пор, пока на дисплее не отобразится **«60 сек»**.

Пар будет выходить из соединительной детали до тех пор, пока система не осушится.

«Наполните бак для воды»



- ▶ Нажмите кнопку **«Вкл./Выкл.»**.
Кофемашина JURA выключена.

Утилизация

Утилизируйте старое оборудование в соответствии с экологическими требованиями.



Старое оборудование содержит ценные материалы, пригодные для переработки и вторичного использования. По этой причине утилизируйте старое оборудование посредством соответствующих систем сбора отходов.

9 Технические данные

Напряжение	220–240 В ~, 50 Гц
Мощность	1450 Вт
Знак соответствия	CE
Потребление энергии «Экономия энергии» / «Активировать»	Ок. 5 ватт-часов
Потребление энергии «Экономия энергии» / «Деактив-ть»	Ок. 12 ватт-часов
Давление насоса	Статическое до 15 бар
Вместимость бункера для воды	2,1 л
Вместимость контейнера для кофей- ных зерен	250 г
Вместимость контейнера для кофей- ных отходов	Макс. 16 порций
Длина сетевого шнура	Ок. 1,1 м
Масса	10,9 кг
Размеры (Ш × В × Г)	28,5 × 34,2 × 43,3 см

10 Алфавитный указатель

А

Адреса 56

Б

Бункер для воды 4

В

Включение 24

Воронка

Воронка для молотого кофе 4

Выключение 25

Г

Горячая вода 23

Горячая линия 56

Горячее молоко 20

Д

Два напитка 18

Двойная порция напитка 18

Дисплей 5

Дисплей, сообщения 46

Дозатор кофе

Регулируемый по высоте и ширине
дозатор кофе 4

Е

Единицы измерения количества воды 31

З

Заводская установка

Восстановление заводских
настроек 32

И

Интернет 11

Интернет-страница 11

Использование по назначению 6

К

Капучино 19

Кнопка

Кнопка Р (программирование) 5

Кнопка «Вкл./Выкл.» 5

Контакты 56

Контейнер для кофейных зерен

Контейнер для кофейных зерен с
крышкой для сохранения аромата
кофе 4

Контейнер для кофейных отходов 4

Кофе 18

Кофемашина

Включение 24

Выключение 25

Регулярное обслуживание 25

Установка 11

Краткое руководство 11

Крышка

Бункер для воды 4

Контейнер для кофейных зерен 4

Отсек для хранения 4

Крышка для сохранения аромата кофе

Контейнер для кофейных зерен с
крышкой для сохранения аромата
кофе 4

Л

Латте маккиато 19

М

Мерная ложка для кофе 4

Молоко

Подключение подачи молока 16

Молоко, горячее 20

Молотый кофе 20

Мерная ложка для кофе 4

Молочная пена 20

Н

Насадка

Насадка для приготовления
капучино 4

Насадка для подачи горячей воды 4

Насадка для приготовления капучино

Разборка и промывка 38

Настройки

Настройки обслуживания 29

Настройки дисплея 34

Настройки обслуживания 29

Настройки приготовления напитка 27

О

Обслуживание 36

Ежедневное обслуживание 24

Регулярное обслуживание 25

Описание символов 3

- Осушение системы 51
- Очистка системы приготовления молока
 - Очистка насадки для приготовления капучино 37

П

- Первый ввод кофемашины в эксплуатацию 12
- Поворотный переключатель Rotary Switch 5
- Поворотный переключатель для настройки степени помолы 4
- Поддон для сбора остаточной воды 4
- Подставка для чашек 4
- Приготовление 17
 - Горячая вода 23
 - Два кофейных напитка 18
 - Капучино 19
 - Кофе 18
 - Латте маккиато 19
 - Молоко 20
 - Молотый кофе 20
 - Эспрессо 18
- Промывка системы приготовления молока
 - Промывка насадки для приготовления капучино 37
- Просмотр информации 34

Р

- Разборка
 - Насадка для приготовления капучино 38
- Растворимый кофе
 - Молотый кофе 20
- Регулярное обслуживание 25
- Режим программирования
 - Восстановление заводских настроек 32
 - Единицы измерения количества воды 31
 - Настройка степени жесткости воды 15
 - Настройки обслуживания 29
 - Настройки приготовления напитка 27
 - Просмотр информации 34
 - Цвет фона 34

С

- Сетевой выключатель 4
- Сетевой шнур 4
- Служба технической поддержки 56
- Сменный фильтр CLARIS Blue
 - Замена 39
 - Установка и активация 13
- Сообщения на дисплее 46
- Степень жесткости воды
 - Настройка степени жесткости воды 15
 - Определение степени жесткости воды 15
- Степень помолы
 - Поворотный переключатель для настройки степени помолы 4

Т

- Телефон 56
- Транспортировка 51

У

- Установка
 - Установка кофемашины 11
- Утилизация 51

Ф

- Фильтр
 - Замена 39
 - Установка и активация 13

Ц

- Цвет фона 34

Э

- Эспрессо 18

Я

- Язык 33

Ј

- JURA
 - Интернет 11
 - Контакты 56

11 Контакты с компанией JURA/правовая информация

JURA Elektroapparate AG
Kaffeeweltstrasse 10
CH-4626 Niederbuchsiten
Тел. +41 (0)62 38 98 233

@ Контактные данные, действительные для Вашей страны, см. на интернет-странице www.jura.com.

- Директивы** Кофемашина соответствует требованиям следующих директив:
- 2014/35/ЕС – Директива по низковольтному оборудованию;
 - 2014/30/ЕС – Директива по электромагнитной совместимости;
 - 2009/125/EG – Директива по энергопотреблению;
 - 2011/65/ЕС – Директива по ограничению использования определенных опасных веществ.

Технические изменения Права на технические изменения сохраняются. В данном руководстве по эксплуатации используются стилизованные рисунки, которые не соответствуют оригинальному цвету кофемашины. Ваша кофемашина JURA может отличаться теми или иными деталями.

Отзывы Ваше мнение важно для нас! Воспользуйтесь возможностью связаться с нами на странице www.jura.com.

Авторское право Данное руководство по эксплуатации содержит информацию, защищенную авторским правом. Фотокопирование или перевод руководства на другой язык не разрешается без предварительного письменного разрешения компании JURA Elektroapparate AG.