

jura®



Istruzioni per l'uso J90/J95/J500



La Sua J90/J95/J500

Elementi di comando	4
Avvertenze importanti	6
Uso conforme	6
Per la Sua sicurezza.....	6
1 Operazioni preliminari e messa in servizio	10
JURA su Internet	10
Collocazione dell'apparecchio.....	10
Riempimento del serbatoio dell'acqua	10
Riempimento del contenitore di caffè in grani.....	10
Prima messa in funzione	11
Inserimento e attivazione del filtro.....	12
Rilevazione e impostazione della durezza dell'acqua.....	13
Collegamento del latte.....	15
2 Preparazione	16
Possibilità di preparazione.....	16
Espresso e caffè	17
Preparazione di due specialità di caffè.....	17
Latte macchiato e cappuccino	18
Latte caldo e schiuma di latte	19
Caffè macinato.....	19
Impostazione permanente della lunghezza del caffè in base alle dimensioni della tazza	20
Regolazione del macina caffè	21
Acqua calda.....	22
3 Funzionamento quotidiano	23
Accendere l'apparecchio	23
Manutenzione quotidiana	23
Manutenzione regolare.....	24
Spegnerne l'apparecchio	24
4 Impostazioni permanenti in modalità di programmazione	25
Impostazioni prodotto	26
Impostazioni manutenzione.....	27
Modalità di risparmio energetico.....	29
Spegnimento automatico	30
Unità di misura quantità d'acqua.....	30
Ripristino delle impostazioni di fabbrica	31
Lingua.....	32
Colore di sfondo	33
Visualizzazione delle informazioni	33



5	Manutenzione	35
	Risciacquo dell'apparecchio	35
	Risciacquo dell'ugello per cappuccino	36
	Pulizia dell'ugello per cappuccino.....	36
	Scomposizione e risciacquo dell'ugello per cappuccino.....	37
	Sostituzione del filtro	38
	Pulizia dell'apparecchio.....	39
	Decalcificazione dell'apparecchio.....	40
	Pulizia del contenitore di caffè in grani	43
	Decalcificazione del serbatoio dell'acqua	43
6	Segnalazioni sul display	44
7	Risoluzione di eventuali problemi	46
8	Trasporto e smaltimento conforme alle normative ambientali	49
	Trasporto / svuotamento del sistema.....	49
	Smaltimento	49
9	Dati tecnici	50
10	Indice alfabetico	51
11	Come contattare JURA / Avvertenze legali	56

Descrizione dei simboli adottati

Avvertenze

 AVVERTENZA	Observare sempre scrupolosamente le informazioni evidenziate dai termini
 ATTENZIONE	ATTENZIONE o AVVERTENZA e da un pittogramma. La segnalazione AVVERTENZA indica il pericolo di possibili lesioni gravi; la segnalazione ATTENZIONE indica il pericolo di possibili lesioni lievi.
ATTENZIONE	ATTENZIONE segnala situazioni che possono causare un danneggiamento all'apparecchio.

Simboli adottati

	Intervento richiesto. Il simbolo segnala che l'utente deve eseguire un'operazione.
	Consigli e suggerimenti utili per rendere ancora più facile l'uso della JURA.
«Espresso»	Visualizzazione a display

Elementi di comando

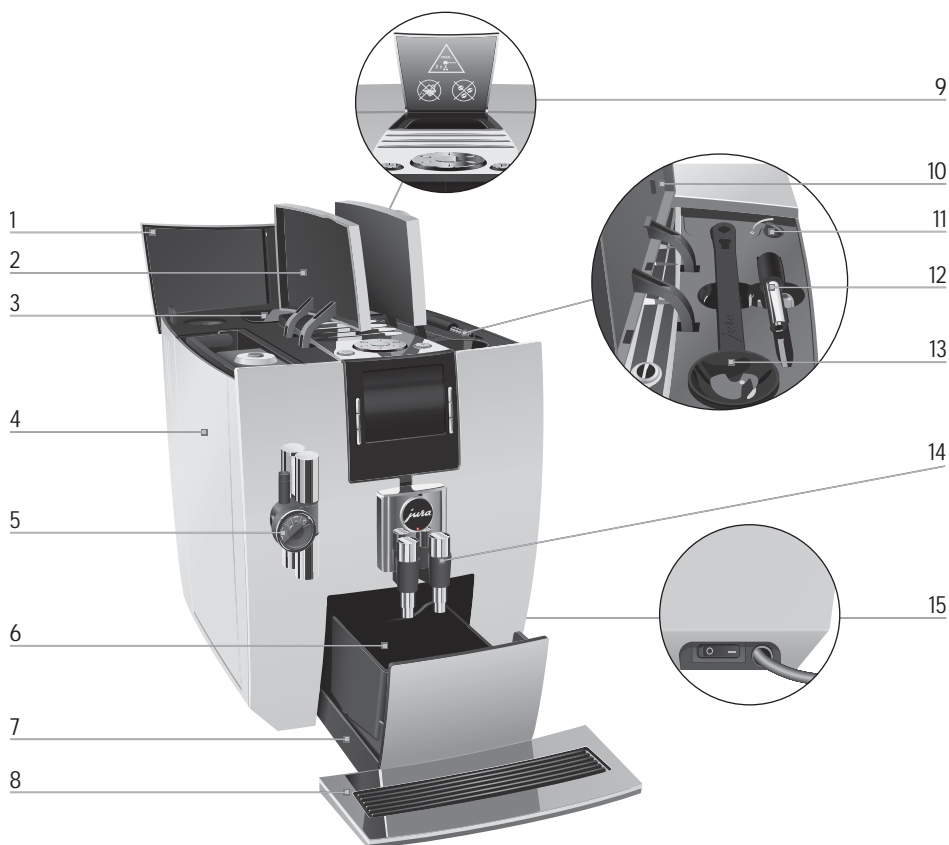



- | | | | |
|---|---|----|--|
| 1 | Coperchio del contenitore di caffè in grani | 9 | Scomparto di riempimento per caffè macinato |
| 2 | Coperchio del serbatoio dell'acqua | 10 | Coperchio del vano accessori |
| 3 | Contenitore di caffè in grani con coperchio salva aroma | 11 | Manopola di regolazione del grado di macinatura |
| 4 | Serbatoio dell'acqua | 12 | Ugello acqua calda* |
| 5 | Ugello per cappuccino regolabile in altezza | 13 | Cucchiaino dosatore per caffè macinato |
| 6 | Contenitore dei fondi di caffè | 14 | Erogatore del caffè regolabile in altezza e in larghezza |
| 7 | Vaschetta di raccolta acqua | 15 | Interruttore di alimentazione e cavo di alimentazione (lato apparecchio) |
| 8 | Ripiano appoggia tazze | | |

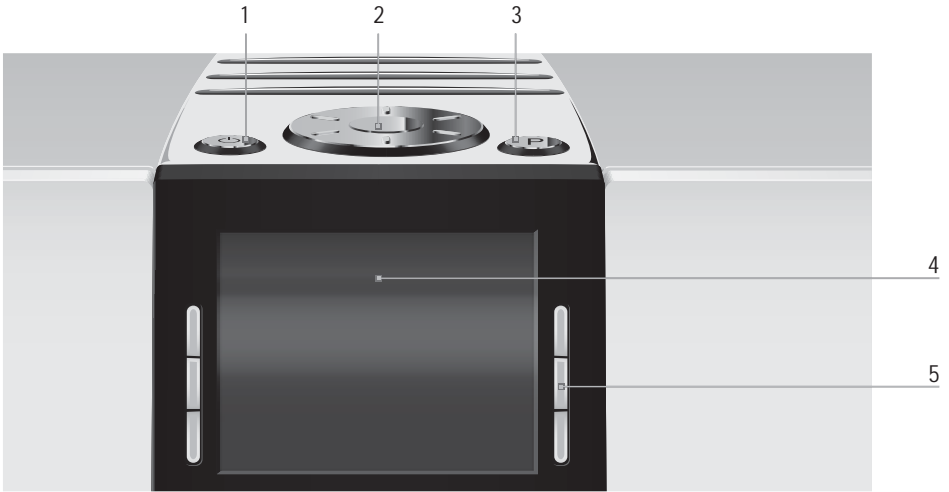

*non in tutti i modelli



Lato superiore dell'apparecchio

- 1  Interruttore di esercizio ON/OFF
- 2  Rotary Switch
- 3  Pulsante P (programmazione)

Parte frontale

- 4  Display
- 5  Pulsanti (funzione dei pulsanti in funzione della rispettiva visualizzazione sul display)

Avvertenze importanti

Uso conforme

L'apparecchio è concepito e costruito per il solo uso domestico. Serve unicamente per la preparazione del caffè e per riscaldare latte ed acqua. Ogni altro utilizzo è da considerarsi improprio. La JURA Elektroapparate AG declina ogni responsabilità per conseguenze derivanti da un uso non conforme.

Leggere e osservare le presenti istruzioni per l'uso per intero prima di utilizzare l'apparecchio. Il diritto alla prestazione di garanzia viene a decadere in caso di danni o difetti che sono da ricondurre all'inosservanza delle istruzioni per l'uso. Conservare le presenti istruzioni per l'uso vicino all'apparecchio e consegnarle agli eventuali utilizzatori successivi.

Per la Sua sicurezza

Si raccomanda di leggere con attenzione e attenersi scrupolosamente alle seguenti norme di sicurezza.



In questo modo si previene il pericolo di folgorazione:

- Non mettere mai in funzione un apparecchio danneggiato o con il cavo di rete difettoso.
- Se si sospettano danni all'apparecchio, ad esempio per via dell'odore di bruciato, scollegarlo immediatamente dalla rete e rivolgersi al servizio di assistenza JURA.
- Se il cavo di rete di questo apparecchio è danneggiato, dovrà essere riparato direttamente da JURA o presso un centro di assistenza autorizzato JURA.
- Assicurarci che la JURA e il cavo di rete non si trovino nelle vicinanze di superfici surriscaldate.

- Assicurarsi che il cavo di rete non venga schiacciato e non si usuri a contatto con spigoli vivi.
- Non aprire, né tentare mai di riparare da soli l'apparecchio. Non apportare modifiche all'apparecchio salvo quelle descritte nelle presenti istruzioni per l'uso. L'apparecchio contiene componenti sotto tensione. L'apparecchio, una volta aperto, rappresenta un pericolo per l'incolumità delle persone. Eventuali riparazioni devono essere effettuate esclusivamente dai centri di assistenza autorizzati JURA, utilizzando pezzi di ricambio e accessori originali.
- Per scollegare l'apparecchio completamente e in modo sicuro dalla rete elettrica, spegnere la JURA prima tramite l'interruttore di esercizio ON/OFF e poi tramite l'interruttore di rete. Solo allora estrarre la spina dalla presa di rete.

In corrispondenza degli erogatori e dell'ugello per cappuccino sono possibili scottature e ustioni:

- Collocare l'apparecchio fuori dalla portata dei bambini.
- Non toccare le parti calde dell'apparecchio. Servirsi delle apposite impugnature.
- Fare attenzione che l'ugello per cappuccino sia montato correttamente e sia pulito. In caso di montaggio scorretto o intasature, è possibile che l'ugello per cappuccino o parti dello stesso si stacchino.

Un apparecchio danneggiato non è sicuro e può provocare lesioni e incendi. Per prevenire danni, possibili lesioni e pericoli di incendio:

- Non lasciare mai penzolare liberamente il cavo di alimentazione. Il cavo di alimentazione può costituire causa d'inciampo o danneggiarsi.

- Proteggere la JURA dagli agenti atmosferici quali pioggia, gelo e irraggiamento solare diretto.
- Non immergere mai in acqua la JURA, il cavo e gli attacchi.
- Non inserire la JURA e i suoi singoli componenti nella lavastoviglie.
- Prima di effettuare interventi di pulizia, disattivare la JURA agendo sull'interruttore di alimentazione. Pulire la JURA sempre con un panno umido, ma mai bagnato, e proteggerla dagli schizzi d'acqua continui.
- Per i modelli con ripiano appoggia tazze di vetro: non esporre il ripiano appoggia tazze di vetro a colpi e urti.
- Collegare l'apparecchio solo ad una tensione di rete corrispondente a quella indicata sulla targhetta. La targhetta dei dati tecnici è collocata sul lato inferiore della JURA. Ulteriori dati tecnici sono riportati nelle presenti istruzioni per l'uso (vedi Capitolo 9 «Dati tecnici»).
- Collegare la JURA direttamente alla presa domestica. In caso di impiego di prese multiple o prolunghe vi è pericolo di surriscaldamento.
- Utilizzare esclusivamente prodotti per la manutenzione originali JURA. I prodotti non raccomandati espressamente da JURA possono danneggiare la JURA.
- Non usare mai chicchi di caffè trattati con additivi o caramellati.
- Riempire il serbatoio dell'acqua esclusivamente con acqua fresca e fredda.
- In caso di assenza prolungata, disattivare l'apparecchio agendo sull'interruttore principale.

- Non è ammessa l'esecuzione di lavori di pulizia e manutenzione da parte di bambini senza la supervisione da parte di una persona responsabile.
- Non consentire ai bambini di giocare con l'apparecchio.
- Tenere lontano dall'apparecchio i bambini al di sotto degli otto anni, ovvero sorvegliarli costantemente.
- I bambini a partire dagli otto anni possono usare l'apparecchio senza supervisione solamente se sono stati istruiti sull'uso in condizioni di sicurezza. I bambini devono essere in grado di individuare e comprendere possibili pericoli derivanti da un uso errato.

Le persone, inclusi i bambini, che a causa delle

- loro capacità fisiche, sensoriali o mentali o
- a causa della loro inesperienza o mancata conoscenza

non sono in grado di usare l'apparecchio in sicurezza, non possono usare l'apparecchio senza assistenza o supervisione da parte di una persona responsabile.

Per un uso sicuro della cartuccia filtro CLARIS Blue:

- Conservare le cartucce filtro fuori dalla portata dei bambini.
- Conservare le cartucce filtro nella confezione chiusa in un luogo asciutto.
- Proteggere le cartucce filtro dal calore e dall'irradiazione solare diretta.
- Non impiegare cartucce filtro danneggiate.
- Non aprire le cartucce filtro.

1 Operazioni preliminari e messa in servizio

JURA su Internet

Visiti il nostro sito Internet. Le **istruzioni concise** relative al Suo apparecchio possono essere scaricate dal sito web di JURA (www.jura.com). Inoltre troverà informazioni aggiornate ed utili sulla Sua JURA e sul mondo del caffè.

Collocazione dell'apparecchio

Adottare le seguenti precauzioni per la collocazione della JURA:

- Collocare la JURA su una superficie orizzontale, insensibile all'acqua.
- Collocare la JURA in modo che sia protetta da surriscaldamento. Fare attenzione che le griglie di ventilazione non siano coperte.

Riempimento del serbatoio dell'acqua

La manutenzione quotidiana dell'apparecchio e l'igiene nell'uso di latte, caffè e acqua sono fondamentali per un caffè sempre perfetto. Per tale motivo è necessario sostituire l'acqua **giornalmente**.

ATTENZIONE

Latte, acqua minerale gassata o altri liquidi possono danneggiare il serbatoio dell'acqua o l'apparecchio.

- ▶ Riempire il serbatoio dell'acqua solo con acqua fresca e fredda.
- ▶ Sollevare il coperchio del serbatoio dell'acqua.
- ▶ Estrarre il serbatoio dell'acqua e sciacquarlo con acqua fredda.
- ▶ Riempire il serbatoio dell'acqua con acqua fresca e fredda e riporlo in sede.
- ▶ Chiudere il coperchio del serbatoio dell'acqua.



Riempimento del contenitore di caffè in grani

Il contenitore di caffè in grani è dotato di un coperchio salva aroma che preserva l'aroma dei chicchi di caffè.

ATTENZIONE

I chicchi di caffè trattati con additivi (ad es. zucchero) e il caffè macinato o liofilizzato danneggiano il macina caffè.

- ▶ Inserire nel contenitore di caffè in grani esclusivamente chicchi tostati di caffè non trattato.

- ▶ Aprire il coperchio del contenitore di caffè in grani e togliere il coperchio salva aroma.
- ▶ Rimuovere dal contenitore di caffè in grani eventuali impurità o corpi estranei presenti.
- ▶ Versare i chicchi di caffè nel contenitore di caffè in grani, chiudere il coperchio salva aroma e il coperchio del contenitore.

Prima messa in funzione

⚠ AVVERTENZA

Pericolo di folgorazione in caso di uso dell'apparecchio con il cavo di alimentazione danneggiato.

- ▶ Non mettere mai in funzione un apparecchio danneggiato o con il cavo di alimentazione difettoso.

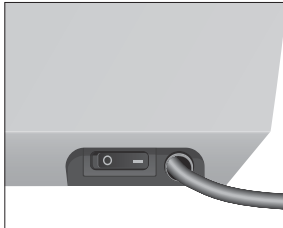

Condizione preliminare: il serbatoio dell'acqua e il contenitore di caffè in grani sono pieni.

- ▶ Inserire la spina in una presa di rete.
- ▶ Accendere la JURA premendo l'interruttore di rete sul lato destro dell'apparecchio.
- ▶ Premere l'interruttore di esercizio ON/OFF per accendere la JURA.
Vengono visualizzate le lingue che possono essere selezionate.

i Per visualizzare altre lingue, premere il pulsante «Avanti» (in basso a destra).

- ▶ Premere il pulsante della lingua desiderata, ad es. «Italiano». Sul display appare per breve tempo «Memorizzato» per confermare l'impostazione.

«Premere il Rotary Switch», il Rotary Switch si accende.

- ▶ Collocare un recipiente sotto l'ugello per cappuccino.

⌚ ▶ Premere il Rotary Switch.

«Riempimento del sistema in corso», il sistema si riempie d'acqua. La procedura si interrompe automaticamente.

«Premere il Rotary Switch»

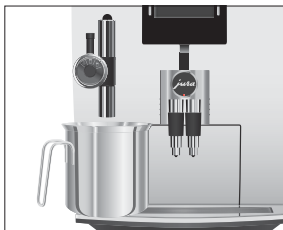

1 Operazioni preliminari e messa in servizio



- ▶ Collocare un recipiente sotto l'erogatore del caffè.
- ⏻ ▶ Premere il Rotary Switch.
 - «Risciacquo dell'apparecchio in corso», l'apparecchio esegue un risciacquo. La procedura si interrompe automaticamente. Sul display appare «Scegliere il prodotto». La JURA ora è pronta all'uso.
- ℹ Sul display vengono visualizzati i prodotti che possono essere preparati.

Inserimento e attivazione del filtro

La JURA non richiede più alcuna decalcificazione se si utilizza la cartuccia filtro CLARIS Blue. Consigliamo l'utilizzo della cartuccia filtro a partire da una durezza dell'acqua di 10 °dH.

- ℹ Se non si conosce la durezza dell'acqua utilizzata, prima è necessario determinarla (vedi Capitolo 1 «Operazioni preliminari e messa in servizio – Rilevazione della durezza dell'acqua»).
- ℹ Eseguire la procedura di «inserimento del filtro» senza interromperla. Ciò garantisce il funzionamento ottimale della JURA.

Condizione preliminare: sul display appare «Scegliere il prodotto».

- P ▶ Premere il pulsante P.
 - «Stato di manutenzione (1/6)»
- ⊙ ▶ Ruotare il Rotary Switch finché non viene visualizzata l'opzione di programma «Impostazioni manutenzione (3/6)».
- ▶ Premere il pulsante «Filtro».
 - «Filtro»
 - ▶ Premere il pulsante «Attivo».
 - ▶ Premere il pulsante «Memorizzare».
 - Sul display appare per breve tempo «Memorizzato».
 - «Inserire il filtro».
 - ▶ Estrarre dal Welcome Pack la prolunga per la cartuccia filtro.
 - ▶ Applicare la prolunga sulla parte superiore di una cartuccia filtro CLARIS Blue.
 - ▶ Estrarre il serbatoio dell'acqua e svuotarlo.



- ▶ Sollevare il supporto della cartuccia e inserire la cartuccia filtro nel serbatoio dell'acqua con una leggera pressione.
- ▶ Chiudere il supporto della cartuccia. Si dovrà udire lo scatto.

i Il filtro ha un'efficacia di due mesi. Impostare la durata del filtro tramite l'apposito datario sul supporto della cartuccia nel serbatoio dell'acqua.

- ▶ Riempire il serbatoio dell'acqua con acqua fresca e fredda e riporlo in sede.
 - ▶ Collocare un recipiente sotto l'ugello per cappuccino.
 - ▶ Premere il pulsante «Avanti».
- «Risciacquo del filtro in corso», dall'ugello per cappuccino fuoriesce acqua.

i È possibile interrompere il risciacquo del filtro in qualsiasi momento premendo un pulsante a piacere. Premere il Rotary Switch  per proseguire con il risciacquo del filtro.

i L'acqua può presentare una lieve colorazione che non è nociva alla salute, né influisce sul gusto.

Il risciacquo del filtro si interrompe automaticamente dopo circa 500 ml. La JURA si riscalda ed è di nuovo pronta all'uso. Il filtro è attivato.

Rilevazione e impostazione della durezza dell'acqua

i La regolazione della durezza dell'acqua non è possibile se si utilizza la cartuccia filtro CLARIS Blue e quest'ultima è stata attivata in modalità di programmazione.

Quanto più calcarea è l'acqua, tanto più spesso dovrà essere decalcificata la JURA. Per questa ragione è importante impostare il corretto grado di durezza dell'acqua.

È possibile impostare la durezza dell'acqua in continuo da 1 °dH a 30 °dH.

1 Operazioni preliminari e messa in servizio

Rilevazione della durezza dell'acqua

Con la striscia Aquadur® per il test di durezza dell'acqua fornita in dotazione è possibile rilevare la durezza dell'acqua.

- ▶ Tenere la striscia di test Aquadur per breve tempo (1 secondo) sotto l'acqua corrente. Scuotere l'acqua in eccesso.
- ▶ Attendere circa 1 minuto.
- ▶ Determinare il grado di durezza dell'acqua in base alle colorazioni della striscia di test Aquadur® e alla descrizione riportata sulla confezione.

A questo punto è possibile impostare la durezza dell'acqua.

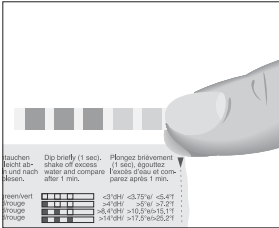

Impostazione della durezza dell'acqua

Esempio: ecco come modificare la durezza dell'acqua da «16 °dH» a «25 °dH».

Condizione preliminare: sul display viene visualizzato «Scegliere il prodotto:».

P ▶ Premere il pulsante P.

«Stato di manutenzione (1/6)»



▶ Ruotare il Rotary Switch finché non viene visualizzata l'opzione di programma «Impostazioni manutenzione (3/6)».

▶ Premere il pulsante «Durezza dell'acqua».

«Durezza dell'acqua»

▶ Premere i pulsanti « < » o « > » per impostare la durezza dell'acqua.

▶ Premere il pulsante «Memorizzare».

Sul display appare per breve tempo «Memorizzato» per confermare l'impostazione.

«Impostazioni manutenzione (3/6)»

P ▶ Premere il pulsante P per uscire dalla modalità di programmazione.

«Scegliere il prodotto:»

Collegamento del latte

La JURA fornisce una schiuma di latte meravigliosamente soffice e cremosa con una consistenza ottimale. Il criterio principale per la schiumatura del latte è una temperatura del latte di 4–8 °C. Pertanto consigliamo l'impiego di un refrigeratore per il latte o di un contenitore termico per il latte.



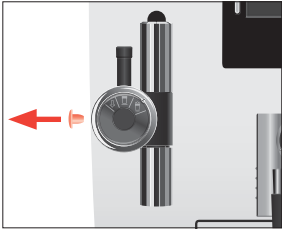

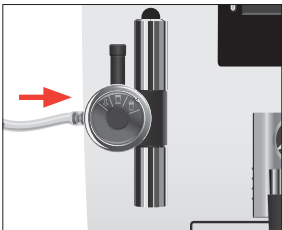

- ▶ Togliere il cappuccio di protezione dall'ugello per cappuccino.



- ▶ Collegare il tubo del latte all'ugello per cappuccino.
- ▶ Collegare l'altra estremità del tubo del latte con un contenitore per il latte o immergerla in un cartone di latte.



2 Preparazione

- i** Mentre viene preparata una specialità di caffè o acqua calda, la preparazione può essere interrotta in qualsiasi momento. A tale scopo premere un pulsante qualsiasi.
- i** Durante la macinatura è possibile selezionare l'**intensità del caffè** dei singoli prodotti ruotando il Rotary Switch :  (leggero),  (medio),  (normale),  (forte) o  (extra).
- i** Durante la preparazione, si può variare la **quantità d'acqua** predefinita ruotando il Rotary Switch  o premendo i pulsanti « < » e « > ».
- i** L'attuale stato della preparazione può essere seguito sul display.

Nella modalità di programmazione è possibile effettuare impostazioni permanenti per tutti i prodotti (vedi Capitolo 4 «Impostazioni permanenti in modalità di programmazione – Impostazioni prodotto»).

Possibilità di preparazione

È possibile preparare più specialità di caffè di quelle visualizzate sul display. Non appena viene ruotato il Rotary Switch, tutte le altre specialità di caffè vengono visualizzate in una visualizzazione circolare. La visualizzazione circolare scompare automaticamente dopo 5 secondi se non viene avviata nessuna preparazione.

I seguenti prodotti vengono visualizzati per default sul display:

- «Cappuccino»
- «Latte macchiato»
- «Porzione di latte»
- «Espresso»
- «Caffè»
- «Acqua calda»

Specialità di caffè supplementari nella visualizzazione circolare:

- «Ristretto»
- «Due ristretti»
- «Due espressi»
- «Due caffè»

Espresso e caffè

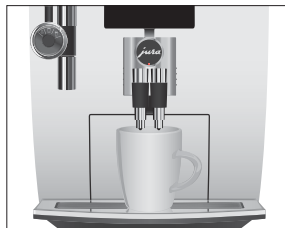

La preparazione di «Espresso» e «Caffè» avviene seguendo questa procedura.

Esempio: ecco come preparare un caffè.

- ▶ Collocare una tazza sotto l'erogatore del caffè.
- ▶ Premere il pulsante «Caffè».

Inizia la preparazione. La quantità d'acqua preimpostata per il caffè scende nella tazza.

La preparazione si interrompe automaticamente. Sul display appare «Scegliere il prodotto».

Preparazione di due specialità di caffè

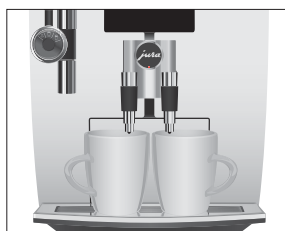

La preparazione di **due** specialità di caffè avviene o tramite la visualizzazione circolare oppure premendo due volte il rispettivo pulsante di preparazione.

Esempio: ecco come preparare **due caffè** (tramite la visualizzazione circolare).

- ▶ Collocare due tazze sotto l'erogatore del caffè.
- ⦿ ▶ Ruotare il Rotary Switch per accedere alla visualizzazione circolare.
- ⦿ ▶ Ruotare il Rotary Switch finché non viene visualizzato «**Due caffè**».
- ⦿ ▶ Premere il Rotary Switch.

Inizia la preparazione. La quantità d'acqua predefinita per i caffè scende nelle tazze.

La preparazione si interrompe automaticamente. Sul display appare «Scegliere il prodotto».

- i** Ecco come preparare due tazze di caffè con la pressione di un pulsante: collocare due tazze sotto l'erogatore del caffè. Premere due volte il pulsante «Caffè» (**entro 2 secondi**) per avviare la preparazione del caffè.

Latte macchiato e cappuccino



La JURA prepara un latte macchiato o un cappuccino con la pressione di un pulsante. In tal caso non è necessario spostare il bicchiere o la tazza.

Esempio: ecco come preparare un latte macchiato.

Condizione preliminare: Il latte è collegato all'ugello per cappuccino.

- ▶ Collocare un bicchiere sotto l'ugello per cappuccino.
- ▶ Portare la manopola di regolazione dell'ugello per cappuccino sulla posizione Schiuma di latte .
- ▶ Premere il pulsante «Latte macchiato».

«Latte macchiato» e viene preparata la schiuma di latte.

La preparazione si interrompe automaticamente appena raggiunta la quantità di latte preimpostata.

- i** Segue una breve pausa durante la quale il latte caldo si separa dalla schiuma di latte. In questo modo possono formarsi gli strati tipici del latte macchiato. La durata di questa pausa può essere definita nella modalità di programmazione (vedi Capitolo 4 «Impostazioni permanenti in modalità di programmazione – Impostazioni prodotto»).

Inizia la preparazione del caffè. La quantità d'acqua preimpostata per l'espresso scende nel bicchiere. La preparazione si interrompe automaticamente. Sul display appare «Scegliere il prodotto».

Per assicurare il perfetto funzionamento dell'ugello per cappuccino, è obbligatorio pulirlo **giornalmente** se è stato utilizzato per preparare il latte (vedi Capitolo 5 «Manutenzione – Pulizia dell'ugello per cappuccino»).

Latte caldo e schiuma di latte



Esempio: ecco come preparare la schiuma di latte.

Condizione preliminare: Il latte è collegato all'ugello per cappuccino.

- ▶ Collocare una tazza sotto l'ugello per cappuccino.
- ▶ Portare la manopola di regolazione dell'ugello per cappuccino sulla posizione Schiuma di latte .

i Per **riscaldare il latte**, portare la manopola di regolazione dell'ugello per cappuccino sulla posizione Latte .

- ▶ Premere il pulsante «Porzione di latte».

«Porzione di latte»

Non appena l'apparecchio si è riscaldato, appare «Scegliere il prodotto».

- ▶ Premere nuovamente il pulsante «Porzione di latte».

«Porzione di latte»

e viene preparata la schiuma di latte. La preparazione si interrompe automaticamente appena raggiunta la quantità di latte preimpostata. Sul display appare «Scegliere il prodotto».

Per assicurare il perfetto funzionamento dell'ugello per cappuccino, è obbligatorio pulirlo **giornalmente** se è stato utilizzato per preparare il latte (vedi Capitolo 5 «Manutenzione – Pulizia dell'ugello per cappuccino»).

Caffè macinato

Grazie allo scomparto di riempimento per caffè macinato è possibile utilizzare un secondo tipo di caffè, per esempio decaffeinato.

- i** Non inserire mai più di due cucchiaini dosatori rasi di caffè macinato.
- i** Non usare mai caffè macinato troppo fine perché potrebbe ostruire il sistema ed il caffè verrebbe erogato solo a gocce.
- i** Se il caffè macinato introdotto è insufficiente, viene visualizzato «Caffè macinato insufficiente» e la JURA interrompe la procedura.
- i** Preparare la specialità di caffè desiderata entro 1 minuto circa dall'introduzione del caffè macinato. Altrimenti la JURA interrompe la procedura ed è di nuovo pronta all'uso.



Impostazione permanente della lunghezza del caffè in base alle dimensioni della tazza

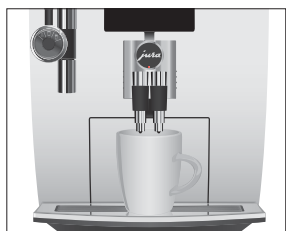

Tutte le specialità di caffè possono essere preparate con caffè macinato in questo stesso modo.

Esempio: ecco come preparare un caffè con caffè macinato.

- ▶ Collocare una tazza sotto l'erogatore del caffè.
- ▶ Aprire il coperchio dello scomparto di riempimento per caffè macinato.

«Versare caffè macinato.»

- ▶ Versare un cucchiaino dosatore raso di caffè macinato nello scomparto di riempimento.
- ▶ Chiudere il coperchio dello scomparto di riempimento.

«Scegliere il prodotto:»

- ▶ Premere il pulsante «Espresso».

Inizia la preparazione. La quantità d'acqua preimpostata per il caffè scende nella tazza.

La preparazione si interrompe automaticamente. Sul display appare «Scegliere il prodotto:».

Se lo si desidera, è possibile impostare, in modo semplice e definitivo, la quantità d'acqua di tutti i prodotti in base alle dimensioni della tazza. Come descritto nel seguente esempio, la quantità deve essere impostata una sola volta. Questa quantità verrà erogata per tutte le successive preparazioni.

L'impostazione permanente della quantità d'acqua in base alle dimensioni della tazza per tutte le specialità di caffè nonché per l'acqua calda si effettua sempre in questo modo.

Esempio: ecco come impostare, in modo **permanente**, la quantità d'acqua per un caffè.

Condizione preliminare: sul display appare «Scegliere il prodotto:».

- ▶ Collocare una tazza sotto l'erogatore del caffè.
- ▶ Premere e **tenere premuto** il pulsante «Caffè», finché appare «È stata raggiunta la quantità d'acqua desiderata? Premere il pulsante».
- ▶ Rilasciare il pulsante «Caffè».

Ha inizio la preparazione e il caffè scende nella tazza.

- Premere un pulsante qualsiasi non appena il caffè nella tazza è sufficiente.

La preparazione si interrompe. Sul display appare per breve tempo «Memorizzato». La quantità d'acqua impostata per un caffè è memorizzata in modo permanente. Sul display appare «Scegliere il prodotto».

- i** L'impostazione può essere modificata in qualsiasi momento ripetendo la procedura.
- i** L'impostazione permanente della quantità in base alle dimensioni della tazza funziona anche con i prodotti che vengono visualizzati nella visualizzazione circolare. A tale scopo premere e tenere premuto il Rotary Switch  finché appare «È stata raggiunta la quantità d'acqua desiderata? Premere il pulsante».
- i** È possibile impostare in modo permanente la quantità di tutti i prodotti anche nella modalità di programmazione (vedi Capitolo 4 «Impostazioni permanenti in modalità di programmazione – Impostazioni prodotto»).

Regolazione del macina caffè

È possibile regolare in continuo il macina caffè per adeguarlo al grado di tostatura del proprio caffè.

ATTENZIONE

Se si imposta il grado di macinatura a macina caffè fermo, non possono essere esclusi danni al selettore per la regolazione della macinatura.

- Modificare il grado di macinatura solo con il macina caffè in funzione.

La corretta impostazione del grado di macinatura è riconoscibile dal fatto che il caffè scende in modo uniforme dall'erogatore del caffè. Si crea inoltre una crema fine e densa.

Esempio: ecco come cambiare il grado di macinatura **durante** la preparazione di un espresso.

- Sollevare il coperchio del vano accessori.
- Collocare una tazza sotto l'erogatore del caffè.
- Premere il pulsante «Espresso».

Il macina caffè inizia a macinare e Sul display viene visualizzato «Espresso».

2 Preparazione



- ▶ Spostare la manopola di regolazione macinatura sul grado desiderato **mentre** il macina caffè è in funzione. L'espresso viene preparato ed il grado di macinatura è impostato.
- ▶ Chiudere il coperchio del vano accessori.

Acqua calda

Per la preparazione di acqua calda è possibile selezionare le seguenti temperature: «Bassa», «Normale», «Bollente».

- i** Alcuni modelli dispongono di un ugello dell'acqua calda separato collocato sotto il coperchio del vano accessori.

⚠ ATTENZIONE

Pericolo di scottature dovute a spruzzi di acqua calda.

- ▶ Evitare il contatto diretto con la pelle.

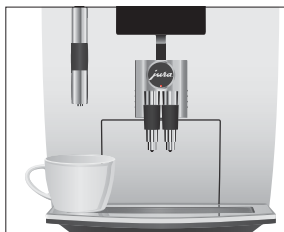

- ▶ Collocare una tazza sotto l'ugello per cappuccino.
 - ▶ Premere il pulsante «Acqua calda».
- Vengono visualizzati «Acqua calda» e la temperatura.

- i** Premendo più volte i pulsanti « < » o « > » (**entro 2 secondi circa**), è possibile impostare a piacere la temperatura. Questa impostazione non viene memorizzata.

«Acqua calda», l'acqua calda scende nella tazza.

La preparazione si interrompe automaticamente. Sul display appare «Scegliere il prodotto».



3 Funzionamento quotidiano

Accendere l'apparecchio

All'accensione, la JURA richiede automaticamente il risciacquo all'accensione che viene avviato premendo il Rotary Switch . Nella modalità di programmazione è possibile modificare quest'impostazione, in modo che l'apparecchio avvii automaticamente il risciacquo all'accensione (vedi Capitolo 4 «Impostazioni permanenti in modalità di programmazione – Impostazioni manutenzione»).

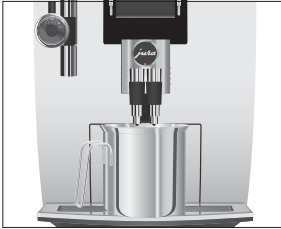
Condizione preliminare: la JURA è stata accesa tramite l'interruttore di rete.



- ▶ Collocare un recipiente sotto l'erogatore del caffè.
-  ▶ Per accendere la JURA, premere l'interruttore di esercizio ON/OFF.
Sul display appare «Benvenuti nel mondo di JURA». L'apparecchio si riscalda.
«Premere il Rotary Switch»
-  ▶ Premere il Rotary Switch.
L'apparecchio esegue un risciacquo. La procedura si interrompe automaticamente. Sul display appare «Scegliere il prodotto:».

Manutenzione quotidiana

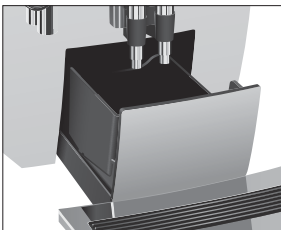

Per assicurare il perfetto funzionamento della JURA ed una qualità sempre ottimale del caffè, sono necessarie alcune operazioni quotidiane.

- ▶ Estrarre la vaschetta di raccolta acqua.
- ▶ Svuotare il contenitore dei fondi di caffè e la vaschetta di raccolta acqua. Sciacquare entrambi con acqua calda.
- i** Svuotare il contenitore dei fondi di caffè sempre con l'apparecchio **acceso**. Solo in questo modo il contatore dei fondi di caffè viene riazzerato.
- ▶ Reinserire il contenitore dei fondi di caffè e la vaschetta di raccolta acqua.
- ▶ Sciacquare il serbatoio dell'acqua con acqua pulita.
- ▶ Rimuovere il tubo del latte e sciacquarlo a fondo sotto l'acqua corrente.

- ▶ Scomporre e sciacquare l'ugello per cappuccino (vedi Capitolo 5 «Manutenzione – Scomposizione e risciacquo dell'ugello per cappuccino»).
- ▶ Passare un panno morbido (per es. in microfibra) pulito e inumidito sulla superficie dell'apparecchio.

Manutenzione regolare

Eseguire le seguenti operazioni di manutenzione **regolarmente** oppure **secondo necessità**:

- Per ragioni igieniche consigliamo di sostituire il tubo del latte a intervalli regolari (circa ogni 3 mesi). Tubi di ricambio sono in vendita presso i rivenditori specializzati (set accessori originali per ugelli JURA).
- Pulire le pareti interne del serbatoio dell'acqua, ad esempio con una spazzola. Ulteriori informazioni sul serbatoio dell'acqua sono disponibili nelle presenti istruzioni per l'uso (vedi Capitolo 5 «Manutenzione – Decalcificazione del serbatoio dell'acqua»).
- Sul lato superiore e inferiore del ripiano appoggia tazze possono accumularsi residui di latte e caffè. In tal caso, pulire il ripiano appoggia tazze.

Spegnere l'apparecchio



Ad ogni spegnimento della JURA vengono risciacquati gli erogatori con i quali è stata preparata una specialità di caffè o il latte.

- ▶ Collocare un recipiente sotto l'erogatore del caffè e uno sotto l'ugello per cappuccino.
- 🔌 ▶ Premere l'interruttore di esercizio ON/OFF.
«Risciacquo dell'apparecchio in corso», «Risciacquo sistema del latte in corso». Vengono risciacquati gli erogatori con i quali è stata preparata una specialità di caffè o il latte. La procedura si interrompe automaticamente. La JURA è disattivata.

i Se la JURA viene disattivata con l'interruttore di esercizio ON/OFF, l'apparecchio mentre è disattivato consuma meno di 0,1 W di energia in stand-by. Tramite l'interruttore di alimentazione è possibile scollegare l'apparecchio completamente dalla rete elettrica.

4 Impostazioni permanenti in modalità di programmazione

Premere il pulsante P per passare alla modalità di programmazione. Tramite rotazione del Rotary Switch nonché tramite i pulsanti multifunzione è possibile accedere facilmente alle varie opzioni di programma e memorizzare le impostazioni desiderate in modo permanente. È possibile effettuare le seguenti impostazioni:

Opzione di programma	Sottomenu	Descrizione
«Stato di manutenzione (1/6)»	«Pulizia», «Decalcificazione» (solo se il filtro non è attivato), «Sostituzione del filtro» (solo se il filtro è attivato), «Risciacquo sistema caffè», «Pulizia del sistema del latte»	► Avviare qui il programma di manutenzione richiesto.
«Impostazioni prodotto (2/6)»	«Modalità di impostazione avanzata»	► Scegliere le proprie impostazioni per le specialità di caffè e per l'acqua calda.
«Impostazioni manutenzione (3/6)»	«Filtro», «Durezza dell'acqua» (solo se il filtro non è attivato), «Risciacquo sistema caffè», «Risciacquo sistema del latte»	► Selezionare se si utilizza la JURA con o senza cartuccia filtro CLARIS Blue. ► Impostare la durezza dell'acqua. ► Modificare le impostazioni per il risciacquo all'accensione e il risciacquo del sistema del latte.
«Impostazioni apparecchio 1 (4/6)»	«Risparmio energetico», «Spegnimento dopo», «Unità», «Impostazione di fabbrica»	► Selezionare una modalità di risparmio energetico. ► Impostare il tempo dopo il quale la JURA deve disattivarsi automaticamente. ► Selezionare l'unità di misura per la quantità d'acqua. ► Riportare alle impostazioni di fabbrica i valori di tutti i prodotti impostati in modo permanente.
«Impostazioni apparecchio 2 (5/6)»	«Selezione della lingua», «Display», «Schema colori»	► Selezionare la propria lingua e il colore di sfondo del display.

Opzione di programma	Sottomenu	Descrizione
«Informazioni (6/6)»	«Contatore preparazioni», «Contatore di manutenzione», «Versione»	► Fornisce il riepilogo di tutte le specialità di caffè preparate e consente di richiamare il numero dei programmi di manutenzione eseguiti.

Impostazioni prodotto

Nell'opzione di programma «Impostazioni prodotto (2/6)» è possibile effettuare impostazioni personalizzate per tutte le specialità di caffè nonché per l'acqua calda. Sono possibili le seguenti impostazioni:

Prodotto	Temperatura	Intensità del caffè	Quantità
Ristretto, espresso, caffè	«Normale», «Alta»	«leggero», «medio», «normale», «forte», «extra»	Quantità: «25 ml» – «240 ml»
Due ristretti, due espressi, due caffè	«Normale», «Alta»	–	Quantità: «25 ml» – «240 ml» (per ogni tazza)
Latte macchiato, cappuccino	«Normale», «Alta»	«leggero», «medio», «normale», «forte», «extra»	Quantità di latte: «3 sec.» – «120 sec.» Pausa: «0 sec.» – «60 sec.» Quantità: «25 ml» – «240 ml»
Porzione di latte	–	–	«3 sec.» – «120 sec.»
Acqua calda	«Bassa», «Normale», «Bollente»	–	«25 ml» – «450 ml»

Esempio: ecco come modificare la quantità di latte di un latte macchiato da «16 sec.» a «20 sec.», la pausa da «30 sec.» a «40 sec.» e la quantità d'acqua da «45 ml» a «40 ml».

Condizione preliminare: sul display viene visualizzato «Scegliere il prodotto:».

- P** ► Premere il pulsante P.
«Stato di manutenzione (1/6)»
-  ► Ruotare il Rotary Switch finché non viene visualizzata l'opzione di programma «Impostazioni prodotto (2/6)».

- ▶ Premere il pulsante «Modalità di impostazione avanzata».
«Modalità di impostazione avanzata»
- i** Nella seguente opzione si seleziona il pulsante del prodotto per cui si desidera effettuare l'impostazione. In questa fase non viene preparato alcun prodotto.
 - ▶ Premere il pulsante «Latte macchiato».
«Latte macchiato»
 - ▶ Premere il pulsante «Quantità di latte».
 - ▶ Premere i pulsanti « < » o « > » per modificare l'impostazione della quantità di latte a «20 sec.».
 - ▶ Premere il pulsante «Memorizzare».
Sul display appare per breve tempo «Memorizzato».
 - ▶ Premere il pulsante «Quantità».
 - ▶ Premere i pulsanti « < » o « > » per modificare l'impostazione della quantità a «40 ml».
 - ▶ Premere il pulsante «Memorizzare».
Sul display appare per breve tempo «Memorizzato».
 - ▶ Premere il pulsante «Avanti».
 - ▶ Premere il pulsante «Pausa».
 - ▶ Premere i pulsanti « < » o « > » per modificare l'impostazione della pausa a «40 sec.».
 - ▶ Premere il pulsante «Memorizzare».
Sul display appare per breve tempo «Memorizzato».
«Latte macchiato»
- P** ▶ Premere il pulsante P per uscire dalla modalità di programmazione.
«Scegliere il prodotto:»

Impostazioni manutenzione

L'opzione di programma «Impostazioni manutenzione (3/6)» consente di effettuare le seguenti impostazioni:

- «Filtro»
 - Attivare la cartuccia filtro CLARIS Blue (vedi Capitolo 1 «Operazioni preliminari e messa in servizio – Inserimento e attivazione del filtro»).

4 Impostazioni permanenti in modalità di programmazione

- «Durezza dell'acqua»
 - Se non si utilizza alcuna cartuccia filtro, è necessario impostare la durezza dell'acqua (vedi Capitolo 1 «Operazioni preliminari e messa in servizio – Impostazione della durezza dell'acqua»).
- «Risciacquo sistema caffè» / «Manuale»
 - Il risciacquo all'accensione deve essere avviato manualmente.
- «Risciacquo sistema caffè» / «Automatico»
 - Il risciacquo all'accensione viene avviato automaticamente.
- «Risciacquo sistema del latte» / «Dopo 10 min.»
 - Il risciacquo del sistema del latte viene richiesto 10 minuti dopo la preparazione di una specialità di caffè con latte.
- «Risciacquo sistema del latte» / «Immediatamente»
 - Il risciacquo del sistema del latte viene richiesto subito dopo la preparazione di una specialità di caffè con latte.

Esempio: ecco come impostare che il risciacquo del sistema del latte venga richiesto **subito** dopo la preparazione di una specialità di caffè con latte.

Condizione preliminare: sul display viene visualizzato «Scegliere il prodotto:».

- P ▶ Premere il pulsante P.
 - «Stato di manutenzione (1/6)»
-  ▶ Ruotare il Rotary Switch finché non viene visualizzata l'opzione di programma «Impostazioni manutenzione (3/6)».
 - ▶ Premere il pulsante «Risciacquo sistema del latte».
 - «Risciacquo sistema del latte»
 - ▶ Premere il pulsante «Immediatamente».
 - ▶ Premere il pulsante «Memorizzare».
 - Sul display appare per breve tempo «Memorizzato».
 - «Impostazioni manutenzione (3/6)»
- P ▶ Premere il pulsante P per uscire dalla modalità di programmazione.
 - «Scegliere il prodotto:»

Modalità di risparmio energetico

L'opzione di programma «Impostazioni apparecchio 1 (4/6)» / «Risparmio energetico» consente di impostare in modo permanente una modalità di risparmio energetico:

- «Inattivo»
 - Tutte le specialità di caffè, le specialità di caffè con latte nonché l'acqua calda possono essere preparate subito, senza tempi di attesa.
 - Prima della preparazione del latte è necessario che l'apparecchio si riscaldi.
- «Attivo» (risparmio energetico fino al 40%)
 - Poco dopo l'ultima preparazione la JURA non riscalda più. Non appena viene raggiunta la temperatura ridotta, ciò viene visualizzato sul display con il messaggio «Modalità di risparmio». Il processo può richiedere diversi minuti.
 - Prima della preparazione di caffè, acqua calda o latte, è necessario che l'apparecchio si riscaldi.

Esempio: ecco come modificare la modalità di risparmio energetico da «Inattivo» a «Attivo».

Condizione preliminare: sul display viene visualizzato «Scegliere il prodotto:».

- P** ▶ Premere il pulsante P.
«Stato di manutenzione (1/6)»
-  ▶ Ruotare il Rotary Switch finché non viene visualizzata l'opzione di programma «Impostazioni apparecchio 1 (4/6)».
- ▶ Premere il pulsante «Risparmio energetico».
«Risparmio energetico»
- ▶ Premere il pulsante «Attivo».
- ▶ Premere il pulsante «Memorizzare».
Sul display appare per breve tempo «Memorizzato».
«Impostazioni apparecchio 1 (4/6)»
- P** ▶ Premere il pulsante P per uscire dalla modalità di programmazione.
«Scegliere il prodotto:»

Spegnimento automatico

Lo spegnimento automatico della JURA consente di risparmiare energia. Se la funzione è attivata, la JURA si spegne automaticamente dopo l'ultima operazione, una volta trascorso l'intervallo di tempo impostato.

Lo spegnimento automatico può essere impostato su 15 minuti oppure da 0,5 a 15 ore.

Condizione preliminare: sul display viene visualizzato «Scegliere il prodotto:».

- P ▶ Premere il pulsante P.
«Stato di manutenzione (1/6)»
-  ▶ Ruotare il Rotary Switch finché non viene visualizzata l'opzione di programma «Impostazioni apparecchio 1 (4/6)».
 - ▶ Premere il pulsante «Spegnimento dopo».
«Spegnimento dopo»
 - ▶ Premere i pulsanti «<» o «>» per modificare l'impostazione.
 - ▶ Premere il pulsante «Memorizzare».
Sul display appare per breve tempo «Memorizzato».
«Impostazioni apparecchio 1 (4/6)»
- P ▶ Premere il pulsante P per uscire dalla modalità di programmazione.
«Scegliere il prodotto:»

Unità di misura quantità d'acqua

Qui è possibile modificare l'unità di misura per la quantità d'acqua da «ml» a «oz».

Esempio: ecco come modificare l'unità di misura della quantità d'acqua da «ml» a «oz».

Condizione preliminare: sul display viene visualizzato «Scegliere il prodotto:».

- P ▶ Premere il pulsante P.
«Stato di manutenzione (1/6)»
-  ▶ Ruotare il Rotary Switch finché non viene visualizzata l'opzione di programma «Impostazioni apparecchio 1 (4/6)».
 - ▶ Premere il pulsante «Unità».
«Unità»
 - ▶ Premere il pulsante «oz».

- ▶ Premere il pulsante «Memorizzare».
Sul display appare per breve tempo «Memorizzato».
«Impostazioni apparecchio 1 (4/6)»
- P ▶ Premere il pulsante P per uscire dalla modalità di programmazione.
«Scegliere il prodotto:»

Ripristino delle impostazioni di fabbrica

L'opzione di programma «Impostazioni apparecchio 1 (4/6)» / «Impostazione di fabbrica» consente di ripristinare varie impostazioni di fabbrica:

- «Apparecchio»
 - **Tutte le impostazioni del cliente** (ad eccezione di «Filtro» e «Durezza dell'acqua») vengono resettate alle impostazioni di fabbrica. Subito dopo la JURA si spegne.
- «Prodotti»
 - Le impostazioni (quantità d'acqua, aroma, temperatura ecc.) di ogni prodotto possono essere resettate **singolarmente** alle impostazioni di fabbrica. In tal modo viene resettata alle impostazioni di fabbrica anche la relativa impostazione per la doppia erogazione.
- «Tutti i prodotti»
 - Le impostazioni (quantità d'acqua, aroma, temperatura ecc.) **di tutti i prodotti** vengono resettate alle impostazioni di fabbrica.
- «Display»
 - Tutte le impostazioni del display effettuate vengono resettate alle impostazioni di fabbrica.

Esempio: ecco come resettare i valori di «Espresso» alle impostazioni di fabbrica.

Condizione preliminare: sul display viene visualizzato «Scegliere il prodotto:».

- P ▶ Premere il pulsante P.
«Stato di manutenzione (1/6)»
- ⊙ ▶ Ruotare il Rotary Switch finché non viene visualizzata l'opzione di programma «Impostazioni apparecchio 1 (4/6)».
- ▶ Premere il pulsante «Impostazione di fabbrica».
«Impostazione di fabbrica»

4 Impostazioni permanenti in modalità di programmazione

- ▶ Premere il pulsante «Prodotti».
- ▶ Premere il pulsante «Espresso».
«Espresso» / «Ripristinare veramente le impostazioni di fabbrica del prodotto?»
- ▶ Premere il pulsante «Avanti».
Sul display appare per breve tempo «Memorizzato».
«Impostazione di fabbrica»
- P ▶ Premere il pulsante P per uscire dalla modalità di programmazione.
«Scegliere il prodotto:»

Lingua

Questa opzione di programma consente di impostare la lingua della JURA.

- i** Se per sbaglio è stata selezionata una lingua che non si capisce, l'apparecchio può essere semplicemente resettato a «English»: Premere il pulsante P per passare alla modalità di programmazione. Con il Rotary Switch , selezionare l'opzione di programma «5/6» e quindi premere il pulsante in alto a sinistra.

Esempio: ecco come modificare la lingua da «Italiano» a «English».

Condizione preliminare: sul display viene visualizzato «Scegliere il prodotto:».

- P ▶ Premere il pulsante P.
«Stato di manutenzione (1/6)»
-  ▶ Ruotare il Rotary Switch finché non viene visualizzata l'opzione di programma «Impostazioni apparecchio 2 (5/6)».
- ▶ Premere il pulsante «Selezione della lingua».
«Selezione della lingua»
- ▶ Premere il pulsante «English».
Sul display appare per breve tempo «Saved».
«Machine settings 2 (5/6)»
- P ▶ Premere il pulsante P per uscire dalla modalità di programmazione.
«Please select product:»

Colore di sfondo

Questa opzione di programma consente di impostare il colore di sfondo del display della propria JURA.

Condizione preliminare: sul display viene visualizzato «Scegliere il prodotto:».

- P ▶ Premere il pulsante P.
«Stato di manutenzione (1/6)»
- ⊙ ▶ Ruotare il Rotary Switch finché non viene visualizzata l'opzione di programma «Impostazioni apparecchio 2 (5/6)».
▶ Premere il pulsante «Schema colori».
«Schema colori»
▶ Premere i pulsanti «<» o «>» per modificare l'impostazione.
▶ Premere il pulsante «Memorizzare».
Sul display appare per breve tempo «Memorizzato».
«Impostazioni apparecchio 2 (5/6)»
- P ▶ Premere il pulsante P per uscire dalla modalità di programmazione.
«Scegliere il prodotto:»

i Il colore di sfondo selezionato è attivo solo sul display sul lato di selezione con le specialità di caffè.

Visualizzazione delle informazioni

L'opzione di programma «Informazioni (6/6)» consente di visualizzare le seguenti informazioni:

- «Contatore preparazioni»: quantità di specialità di caffè, specialità di caffè con latte e acqua calda erogate
- «Contatore di manutenzione»: Stato di manutenzione e quantità di programmi di manutenzione eseguiti (pulizia, decalcificazione, sostituzione del filtro)
- Numero di pulizie dell'ugello per cappuccino eseguite
- «Versione»: Versione del software

Condizione preliminare: sul display viene visualizzato «Scegliere il prodotto:».

- P ▶ Premere il pulsante P.
«Stato di manutenzione (1/6)»
- ⊙ ▶ Ruotare il Rotary Switch finché non viene visualizzata l'opzione di programma «Informazioni (6/6)».

4 Impostazioni permanenti in modalità di programmazione

- ▶ Premere il pulsante «Contatore preparazioni». Viene visualizzato il numero delle specialità di caffè preparate.
- ▶ Premere il pulsante «L». «Informazioni (6/6)»
- P ▶ Premere il pulsante P per uscire dalla modalità di programmazione. «Scegliere il prodotto»

5 Manutenzione

La JURA è dotata dei seguenti programmi di manutenzione integrati:

- Risciacquo dell'apparecchio («Risciacquo sistema caffè»)
- Risciacquo dell'ugello per cappuccino («Risciacquo sistema del latte»)
- Pulizia dell'ugello per cappuccino («Pulizia del sistema del latte»)
- Sostituzione del filtro («Sostituzione del filtro»)
- Pulizia dell'apparecchio («Pulizia»)
- Decalcificazione dell'apparecchio («Decalcificazione»)

i Eseguire la pulizia, la decalcificazione, il risciacquo del sistema del latte oppure la sostituzione del filtro ogniqualvolta l'apparecchio lo richieda.

i Premendo il pulsante P si passa alla panoramica dei programmi di manutenzione («Stato di manutenzione (1/6)'). In base alla barra è possibile determinare qual è il programma di manutenzione richiesto. Non appena una barra è interamente rossa, la JURA richiede l'esecuzione del relativo programma di manutenzione.

i Per ragioni d'igiene, eseguire la pulizia del sistema del latte **giornalmente** se è stato preparato del latte.

Risciacquo dell'apparecchio



È possibile avviare manualmente il ciclo di risciacquo in qualsiasi momento.

Condizione preliminare: sul display appare «Scegliere il prodotto».

► Collocare un recipiente sotto l'erogatore del caffè.

P ► Premere il pulsante P.

«Stato di manutenzione (1/6)»

► Premere il pulsante «Risciacquo sistema caffè».

«Risciacquo dell'apparecchio in corso», dall'erogatore del caffè fuoriesce acqua.

Il risciacquo si interrompe automaticamente. Sul display appare «Scegliere il prodotto».

Risciacquo dell'ugello per cappuccino

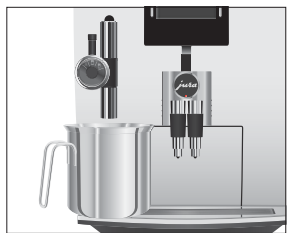

Dopo ogni preparazione del latte, la JURA richiede un risciacquo del sistema del latte.

Condizione preliminare: sul display viene visualizzato «**Sciacquare il sistema del latte**».

- ▶ Collocare un recipiente sotto l'ugello per cappuccino.
- ▶ Premere il Rotary Switch.
«**Risciacquo sistema del latte in corso**», dall'ugello per cappuccino fuoriesce acqua.
Il risciacquo si interrompe automaticamente. Sul display appare «**Scegliere il prodotto:**».

Pulizia dell'ugello per cappuccino

Per assicurare il perfetto funzionamento dell'ugello per cappuccino, è obbligatorio pulirlo **giornalmente** se è stato utilizzato per preparare il latte

ATTENZIONE

L'uso di detersivi non idonei può causare danni all'apparecchio e lasciare residui nell'acqua.

- ▶ Usare solo prodotti per la manutenzione originali JURA.

i Il detersivo per il sistema del latte JURA è in vendita presso i rivenditori specializzati.

Condizione preliminare: sul display appare «**Scegliere il prodotto:**».

- P** ▶ Premere il pulsante P.
«**Stato di manutenzione (1/6)**»
- ▶ Premere il pulsante «**Pulizia del sistema del latte**».
«**Detergente pulizia sistema latte**»
- ▶ Versare 250 ml di acqua fresca in un recipiente e aggiungere l'equivalente di un tappo dosatore di detersivo per il sistema del latte.
- ▶ Immergere il tubo del latte nel recipiente.
- ▶ Portare la manopola di regolazione dell'ugello per cappuccino sulla posizione Schiuma di latte ☺ o Latte ☺.



Scomposizione e risciacquo dell'ugello per cappuccino

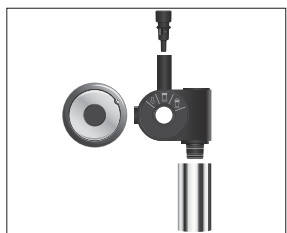

- ▶ Collocare un altro recipiente sotto l'ugello per cappuccino.
- ▶ Premere il pulsante «Avanti».
- ▶ «Pulizia del sistema del latte in corso», dall'ugello per cappuccino fuoriesce acqua.
- ▶ «Acqua pulizia sistema latte»
- ▶ Sciacquare a fondo il recipiente, versarvi 250 ml di acqua fresca e immergervi il tubo del latte.
- ▶ Svuotare l'altro recipiente e riposizionarlo sotto l'ugello per cappuccino.
- ▶ Premere il pulsante «Avanti».
- ▶ «Pulizia del sistema del latte in corso», l'ugello per cappuccino e il tubo vengono sciacquati con acqua fresca.
- ▶ Sul display appare «Scegliere il prodotto».

Per fare in modo che l'ugello per cappuccino funzioni correttamente e per motivi igienici, è obbligatorio scomporlo e sciacquarlo **giornalmente** se è stato utilizzato per preparare il latte.

- ▶ Rimuovere il tubo del latte e sciacquarlo a fondo sotto l'acqua corrente.
- ▶ Sfilare delicatamente verso il basso l'ugello per cappuccino.
- ▶ Disassemblare l'ugello per cappuccino nei singoli componenti.
- ▶ Sciacquare tutte le parti sotto l'acqua corrente. In caso di residui di latte incrostati, immergere innanzitutto i singoli componenti in una soluzione composta da 250 ml di acqua fredda e dall'equivalente di un tappo dosatore di detergente per il sistema del latte JURA. Sciacquare quindi a fondo i singoli componenti.
- ▶ Riassemblare l'ugello per cappuccino.

i Assicurarsi che tutti i componenti siano assemblati correttamente e saldamente per garantire che l'ugello per cappuccino funzioni in modo ottimale.

- ▶ Innestare l'ugello per cappuccino saldamente sul raccordo.

Sostituzione del filtro

- i** Il filtro esaurisce la sua efficacia dopo avere trattato 50 litri di acqua. A questo punto la JURA richiede la sostituzione del filtro.
- i** Il filtro ha un'efficacia di due mesi. Impostare la durata del filtro tramite l'apposito datario sul supporto della cartuccia nel serbatoio dell'acqua.
- i** Se la cartuccia filtro CLARIS Blue non è stata attivata nella modalità di programmazione, non appare nessuna richiesta di sostituzione del filtro.

Condizione preliminare: sul display viene visualizzato «Sostituire filtro».

- P** ▶ Premere il pulsante P.
«Stato di manutenzione (1/6)»
- ▶ Premere il pulsante «Sostituzione del filtro».
«Sostituzione del filtro»

- i** Se non si vuole ancora avviare la sostituzione del filtro, premere il pulsante «**L**». La richiesta «Sostituire filtro» continua a rimanere attiva.
 - ▶ Premere il pulsante «Avanti».
«Sostituire filtro»
 - ▶ Estrarre il serbatoio dell'acqua e svuotarlo.
 - ▶ Sollevare il supporto della cartuccia e rimuovere la vecchia cartuccia filtro CLARIS Blue e la prolunga.
 - ▶ Applicare la prolunga sulla parte superiore di una **nuova** cartuccia filtro.
 - ▶ Inserire la cartuccia filtro nel serbatoio dell'acqua esercitando una leggera pressione.
 - ▶ Chiudere il supporto della cartuccia. Si dovrà udire lo scatto.
 - ▶ Riempire il serbatoio dell'acqua con acqua fresca e fredda e riportarlo in sede.



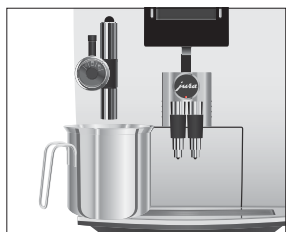

- ▶ Collocare un recipiente (con una capacità di almeno 500 ml) sotto l'ugello per cappuccino.
 - ▶ Ruotare la manopola di regolazione dell'ugello per cappuccino sulla posizione Vapore ☽.
 - ▶ Premere il pulsante «Avanti».
- «Risciacquo del filtro in corso», dall'ugello per cappuccino fuoriesce acqua.

- i** È possibile interrompere il risciacquo del filtro in qualsiasi momento premendo un pulsante a piacere. Premere il Rotary Switch ⌚ per proseguire con il risciacquo del filtro.
- i** L'acqua può presentare una lieve colorazione che non è nociva alla salute, né influisce sul gusto.

Il risciacquo del filtro si interrompe automaticamente dopo circa 500 ml. La JURA si riscalda ed è di nuovo pronta all'uso.

Pulizia dell'apparecchio

Dopo 200 preparazioni o 80 risciacqui all'accensione, la JURA richiede una pulizia.

ATTENZIONE

L'uso di detersivi non idonei può causare danni all'apparecchio e lasciare residui nell'acqua.

- ▶ Usare solo prodotti per la manutenzione originali JURA.

- i** Il programma per la pulizia dura circa 20 minuti.
- i** Non interrompere il programma per la pulizia per non pregiudicare l'efficacia della pulizia.
- i** Le pastiglie per la pulizia JURA sono in vendita presso i rivenditori specializzati.

Condizione preliminare: sul display viene visualizzato «Pulire apparecchio».

- P**
- ▶ Premere il pulsante P.
 - «Stato di manutenzione (1/6)»
 - ▶ Premere il pulsante «Pulizia».
 - «Pulizia»

- i** Se non si vuole ancora avviare la pulizia, premere il pulsante «L». La richiesta «Pulire apparecchio» continua a rimanere attiva.



- ▶ Premere il pulsante «Avanti».
«Svuotare fondi di caffè»
- ▶ Svuotare la vaschetta di raccolta acqua e il contenitore dei fondi di caffè e riporli in sede.
«Premere il Rotary Switch».
- ▶ Collocare un recipiente sotto l'erogatore del caffè e uno sotto l'ugello per cappuccino.
- ▶ Premere il Rotary Switch.
«Pulizia dell'apparecchio in corso», dall'erogatore del caffè fuoriesce acqua.
La procedura si interrompe, «Inserire la pastiglia per la pulizia».
- ▶ Aprire il coperchio dello scomparto di riempimento per caffè macinato.
- ▶ Introdurre una pastiglia per la pulizia JURA nello scomparto di riempimento.
- ▶ Chiudere il coperchio dello scomparto di riempimento.
«Premere il Rotary Switch».
- ▶ Premere il Rotary Switch.
«Pulizia dell'apparecchio in corso», dall'erogatore del caffè e dall'ugello per cappuccino fuoriesce acqua a più riprese.
La procedura si interrompe, «Svuotare fondi di caffè».
- ▶ Svuotare la vaschetta di raccolta acqua e il contenitore dei fondi di caffè e riporli in sede.
La pulizia è terminata. La JURA è di nuovo pronta all'uso.

Decalcificazione dell'apparecchio

ATTENZIONE

Nella JURA si formano incrostazioni di calcare dovute all'uso e l'apparecchio richiede automaticamente una decalcificazione. Le incrostazioni di calcare dipendono dal grado di durezza dell'acqua.

I prodotti per la decalcificazione possono provocare irritazioni se entrano in contatto con la pelle e con gli occhi.

- ▶ Evitare il contatto con la pelle e con gli occhi.
- ▶ Rimuovere il prodotto per la decalcificazione sciacquando con acqua pulita. In caso di contatto con gli occhi, consultare un medico.

ATTENZIONE L'uso di prodotti per la decalcificazione non idonei può causare danni all'apparecchio e lasciare residui nell'acqua.

- ▶ Usare solo prodotti per la manutenzione originali JURA.
-

ATTENZIONE L'interruzione della procedura di decalcificazione può causare danni all'apparecchio.

- ▶ Eseguire la decalcificazione per intero.
-

ATTENZIONE Non possono essere esclusi danni alle superfici sensibili (ad es. marmo), se queste entrano in contatto con il prodotto per la decalcificazione.

- ▶ Rimuovere subito eventuali schizzi.
-

i Il programma di decalcificazione dura circa 50 minuti.

i Le pastiglie per la decalcificazione JURA sono in vendita presso i rivenditori specializzati.

i Se si utilizza una cartuccia filtro CLARIS Blue e questa è attivata, non appare nessuna richiesta di decalcificare l'apparecchio.

Condizione preliminare: sul display viene visualizzato «Decalcificato apparecchio».

P ▶ Premere il pulsante P.

«Stato di manutenzione (1/6)»

▶ Premere il pulsante «Decalcificazione».

«Decalcificazione»

i Se non si vuole ancora avviare la decalcificazione, premere il pulsante «⬆». La richiesta «Decalcificato apparecchio» continua a rimanere attiva.

▶ Premere il pulsante «Avanti».

«Vuotare la vaschetta»

▶ Svuotare la vaschetta di raccolta acqua e il contenitore dei fondi di caffè e riporli in sede.

«Riempire con prodotto per la decalcificazione».

▶ Estrarre il serbatoio dell'acqua e svuotarlo.

5 Manutenzione

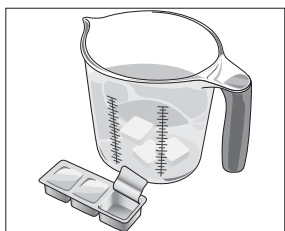

► Sciogliere completamente 3 pastiglie per la decalcificazione JURA in un recipiente contenente 500 ml d'acqua. Ciò può richiedere alcuni minuti.

► Versare la soluzione nel serbatoio dell'acqua vuoto e riporlo in sede.

«Premere il Rotary Switch»

► Sfilare delicatamente verso il basso l'ugello per cappuccino.

► Collocare un recipiente sotto il raccordo dell'ugello per cappuccino.



► Premere il Rotary Switch.

«Decalcificazione in corso», dal raccordo dell'ugello per cappuccino fuoriesce acqua a più riprese.

La procedura si interrompe automaticamente, «Vuotare la vaschetta».

► Svuotare il recipiente sotto il raccordo dell'ugello per cappuccino.

► Svuotare la vaschetta di raccolta acqua e il contenitore dei fondi di caffè e riporli in sede.

«Riempire il serbatoio dell'acqua»

► Estrarre il serbatoio dell'acqua e sciacquarlo a fondo.

► Riempire il serbatoio dell'acqua con acqua fresca e fredda e riporlo in sede.

«Premere il Rotary Switch»

► Rimontare l'ugello per cappuccino.

► Collocare un recipiente sotto l'erogatore del caffè e uno sotto l'ugello per cappuccino.



► Premere il Rotary Switch.

«Decalcificazione in corso», dall'ugello per cappuccino e dall'erogatore del caffè fuoriesce acqua.

«Riscaldamento in corso», «Risciacquo dell'apparecchio in corso», dall'erogatore del caffè fuoriesce acqua.

La procedura si interrompe automaticamente, «Vuotare la vaschetta».

► Svuotare la vaschetta di raccolta acqua e il contenitore dei fondi di caffè e riporli in sede.



La decalcificazione è terminata. La JURA è di nuovo pronta all'uso.

- i** In caso di interruzione imprevista della procedura di decalcificazione, sciacquare a fondo il serbatoio dell'acqua.

Pulizia del contenitore di caffè in grani

I chicchi di caffè possono essere ricoperti da una sottile pellicola di grasso che si deposita sulle pareti del contenitore di caffè in grani. Per evitare che questi residui alterino la qualità del caffè, si raccomanda di pulire periodicamente il contenitore di caffè in grani.

Condizione preliminare: Sul display viene visualizzato «Riempire il contenitore caffè in grani».

-  ▶ Disattivare l'apparecchio con l'interruttore di esercizio ON/OFF.
-  ▶ Disattivare l'apparecchio premendo l'interruttore di alimentazione.
- ▶ Aprire il coperchio del contenitore di caffè in grani e togliere il coperchio salva aroma.
- ▶ Pulire il contenitore di caffè in grani con un panno morbido e asciutto.
- ▶ Versare i chicchi di caffè nel contenitore di caffè in grani, chiudere il coperchio salva aroma e il coperchio del contenitore.

Decalcificazione del serbatoio dell'acqua

Nel serbatoio dell'acqua possono formarsi incrostazioni di calcare. Si raccomanda di decalcificare periodicamente il serbatoio dell'acqua per assicurarne il corretto funzionamento.

- ▶ Rimuovere il serbatoio dell'acqua.
- ▶ Se si utilizza una cartuccia filtro CLARIS Blue, rimuoverla.
- ▶ Sciogliere 3 pastiglie per la decalcificazione JURA nel serbatoio dell'acqua pieno.
- ▶ Lasciare riposare il serbatoio dell'acqua con la soluzione di decalcificazione per alcune ore (per esempio durante l'intera notte).
- ▶ Svuotare il serbatoio dell'acqua e sciacquarlo a fondo.
- ▶ Se si utilizza una cartuccia filtro CLARIS Blue, riporla in sede.
- ▶ Riempire il serbatoio dell'acqua con acqua fresca e fredda e riporlo in sede.

6 Segnalazioni sul display

Segnalazione	Causa/conseguenza	Rimedio
«Riempire il serbatoio dell'acqua»	Il serbatoio dell'acqua è vuoto. La preparazione non è possibile.	► Riempire il serbatoio dell'acqua (vedi Capitolo 1 «Operazioni preliminari e messa in servizio – Riempimento del serbatoio dell'acqua»).
«Svuotare fondi di caffè»	Il contenitore dei fondi di caffè è pieno. La preparazione non è possibile.	► Svuotare il contenitore dei fondi di caffè e la vaschetta di raccolta acqua (vedi Capitolo 3 «Funzionamento quotidiano – Manutenzione quotidiana»).
«Vuotare la vaschetta»	La vaschetta di raccolta acqua è piena. La preparazione non è possibile.	► Vuotare la vaschetta di raccolta acqua. ► Pulire e asciugare i contatti metallici sul lato posteriore della vaschetta di raccolta acqua.
«Manca la vaschetta di raccolta acqua»	La vaschetta di raccolta acqua non è inserita correttamente o manca del tutto. La preparazione non è possibile.	► Inserire in sede la vaschetta di raccolta acqua.
«Premere il Rotary Switch»	La JURA richiede un risciacquo o il proseguimento di un programma di manutenzione avviato.	► Premere il Rotary Switch per avviare il risciacquo o per proseguire il programma di manutenzione.
«Riempire il contenitore caffè in grani»	Il contenitore di caffè in grani è vuoto. La preparazione non è possibile.	► Riempire il contenitore di caffè in grani (vedi Capitolo 1 «Operazioni preliminari e messa in servizio – Riempimento del contenitore di caffè in grani»).
«Sciacquare il sistema del latte»	La JURA richiede un risciacquo del sistema del latte.	► Premere il Rotary Switch per avviare il risciacquo del sistema del latte.
«Sostituire filtro»	La cartuccia filtro ha esaurito la sua efficacia.	► Sostituire la cartuccia filtro CLARIS Blue (vedi Capitolo 5 «Manutenzione – Sostituzione del filtro»).
«Pulire apparecchio»	La JURA richiede una pulizia.	► Eseguire la pulizia (vedi Capitolo 5 «Manutenzione – Pulizia dell'apparecchio»).

Segnalazione	Causa/conseguenza	Rimedio
«Decalcificato apparecchio»	La JURA richiede una decalcificazione.	► Eseguire la decalcificazione (vedi Capitolo 5 «Manutenzione – Decalcificazione dell'apparecchio»).
«Caffè macinato insufficiente»	Il caffè macinato introdotto è insufficiente; la JURA interrompe la procedura.	► In occasione della seguente preparazione, introdurre più caffè macinato (vedi Capitolo 2 «Preparazione – Caffè macinato»).

7 Risoluzione di eventuali problemi

Problema	Causa/conseguenza	Rimedio
In occasione della preparazione di un latte macchiato non si formano i tre strati tipici.	–	<ul style="list-style-type: none"> ▶ Ruotare la manopola di regolazione dell'ugello per cappuccino completamente verso destra sulla posizione Schiuma di latte . ▶ Nella modalità di programmazione, modificare la durata della pausa impostandola su almeno 30 secondi (vedi Capitolo 4 «Impostazioni permanenti in modalità di programmazione – Impostazioni prodotto»).
Durante la schiumatura del latte si crea troppa poca schiuma oppure il latte spruzza fuori dall'ugello per cappuccino.	L'ugello per cappuccino è sporco.	<ul style="list-style-type: none"> ▶ Pulire l'ugello per cappuccino (vedi Capitolo 5 «Manutenzione – Pulizia dell'ugello per cappuccino»). ▶ Verificare se manca la presa d'aria dell'ugello per cappuccino. ▶ Sciacquare la presa d'aria o sostituirla. Nel Welcome Pack è presente un ricambio.
Durante la preparazione di caffè, il caffè scende solo a gocce.	Il caffè o il caffè macinato è macinato troppo fine e ottura il sistema. Eventualmente la stessa cartuccia filtro è stata usata più volte oppure la durezza dell'acqua non è stata impostata correttamente nella modalità di programmazione.	<ul style="list-style-type: none"> ▶ Selezionare una macinatura più grossolana o usare caffè macinato più grossolanamente (vedi Capitolo 2 «Preparazione – Regolazione del macina caffè»). ▶ Eseguire una decalcificazione (vedi Capitolo 5 «Manutenzione – Decalcificazione dell'apparecchio»).
Non è possibile impostare la durezza dell'acqua.	La cartuccia filtro CLARIS Blue è stata attivata.	<ul style="list-style-type: none"> ▶ Disattivare la cartuccia filtro nella modalità di programmazione.

Problema	Causa/conseguenza	Rimedio
«Riempire il contenitore caffè in grani» non viene visualizzato nonostante il contenitore di caffè in grani sia vuoto.	Il controllo riempimento chicchi di caffè è sporco.	► Pulire il contenitore di caffè in grani (vedi Capitolo 5 «Manutenzione – Pulizia del contenitore di caffè in grani»).
«Vuotare la vaschetta» viene visualizzato costantemente.	I contatti metallici della vaschetta di raccolta acqua sono sporchi o bagnati.	► Pulire e asciugare i contatti metallici sul lato posteriore della vaschetta di raccolta acqua.
«Riempire il serbatoio dell'acqua» viene visualizzato nonostante il serbatoio dell'acqua sia pieno.	Il galleggiante del serbatoio dell'acqua è inceppato.	► Decalcificare il serbatoio dell'acqua (vedi Capitolo 5 «Manutenzione – Decalcificazione del serbatoio dell'acqua»).
L'ugello per cappuccino eroga poca acqua o vapore oppure non ne eroga affatto. Il rumore di pompaggio è molto fiavole.	Il raccordo dell'ugello per cappuccino può essere intasato da residui di latte o schegge di calcare che si sono staccate durante la decalcificazione.	<ul style="list-style-type: none"> ► Togliere l'ugello per cappuccino. ► Svitare il raccordo nero con l'ausilio dell'apertura esagonale presente sul cucchiaino dosatore per caffè macinato. ► Pulire a fondo il raccordo. ► Avvitare il raccordo manualmente. ► Con l'apertura esagonale sul cucchiaino dosatore stringerlo con cautela con al massimo un quarto di giro.
Il macina caffè è particolarmente rumoroso.	All'interno del macina caffè sono presenti corpi estranei.	► Contattare il servizio clienti del proprio paese (vedi Capitolo 11 «Come contattare JURA / Avvertenze legali»).
Viene visualizzato «ERROR 2».	Se l'apparecchio è stato esposto per lungo tempo al freddo, il riscaldamento è bloccato per ragioni di sicurezza.	► Lasciare riscaldare l'apparecchio a temperatura ambiente.

7 Risoluzione di eventuali problemi

Problema	Causa/conseguenza	Rimedio
Vengono visualizzati altri messaggi di tipo «ERROR».	–	► Disattivare la JURA premendo l'interruttore di alimentazione. Contattare il servizio clienti del proprio paese (vedi Capitolo 11 «Come contattare JURA / Avvertenze legali»).

- i** Se non è stato possibile risolvere i problemi, contattare il servizio clienti del proprio paese (vedi Capitolo 11 «Come contattare JURA / Avvertenze legali»).

8 Trasporto e smaltimento conforme alle normative ambientali

Trasporto / svuotamento del sistema

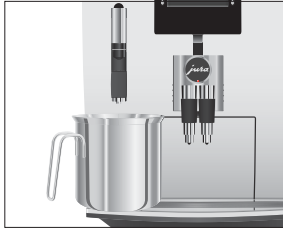

Lo svuotamento del sistema si rende necessario in caso di trasporto della JURA per prevenire danni dovuti al gelo.

Condizione preliminare: sul display viene visualizzato «Scegliere il prodotto:».

- ▶ Sfilare delicatamente verso il basso l'ugello per cappuccino.
- ▶ Collocare un recipiente sotto il raccordo dell'ugello per cappuccino.
- ▶ Premere il pulsante «Porzione di latte».

«Riscaldamento in corso»

Non appena l'apparecchio si è riscaldato, appare «Scegliere il prodotto:».

- ▶ Premere nuovamente il pulsante «Porzione di latte».
- «Porzione di latte», dal raccordo fuoriesce vapore bollente.
- ▶ Estrarre il serbatoio dell'acqua e svuotarlo.



- ▶ Ruotare il Rotary Switch finché non viene visualizzato «60 sec.».

Dal raccordo continua a fuoriuscire vapore fino allo svuotamento del sistema.

«Riempire il serbatoio dell'acqua»



- ▶ Premere l'interruttore di esercizio ON/OFF.
- La JURA è disattivata.

Smaltimento

Smaltire gli apparecchi usati in conformità con le normative ambientali.



Gli apparecchi usati contengono materiali pregiati riciclabili che devono essere avviati al riciclaggio. Pertanto occorre smaltire gli apparecchi usati servendosi degli appositi sistemi di raccolta.

9 Dati tecnici

Tensione	220–240 V ~, 50 Hz
Assorbimento	1450 W
Marchio di conformità	CE
Consumo energia «Risparmio energetico» / «Attivo»	ca. 5 Wh
Consumo energia «Risparmio energetico» / «Inattivo»	ca. 12 Wh
Pressione della pompa	statica max. 15 bar
Capacità del serbatoio dell'acqua	2,1 l
Capacità del contenitore di caffè in grani	250 g
Capacità del contenitore dei fondi di caffè	max. 16 porzioni
Lunghezza del cavo	ca. 1,1 m
Peso	ca. 10,9 kg
Dimensioni (L × A × P)	28,5 × 34,2 × 43,3 cm

10 Indice alfabetico

A

- Accensione 23
- Acqua calda 22
- Apparecchio
 - Accensione 23
 - Collocazione 10
 - Decalcificazione 40
 - Manutenzione regolare 24
 - Pulizia 39
 - Risciacquo 35
 - Spegnimento 24

C

- Caffè 17
- Caffè istantaneo
 - Caffè macinato 19
- Caffè macinato 19
 - Cucchiaino dosatore per caffè macinato 4
- Cappuccino 18
- Cartuccia filtro CLARIS Blue
 - Inserimento e attivazione 12
 - Sostituzione 38
- Cavo di alimentazione 4
- Collocazione
 - Collocazione dell'apparecchio 10
- Colore di sfondo 33
- Contatti 56
- Contentore dei fondi di caffè 4
- Contentore di caffè in grani
 - Contentore di caffè in grani con coperchio salva aroma 4
 - Pulizia 43
 - Riempimento 10
- Coperchio
 - Contentore di caffè in grani 4
 - Serbatoio dell'acqua 4
 - Vano accessori 4
- Coperchio salva aroma
 - Contentore di caffè in grani con coperchio salva aroma 4
- Cucchiaino dosatore per caffè macinato 4

D

- Dati tecnici 50
- Decalcificazione
 - Apparecchio 40
 - Serbatoio dell'acqua 43
- Display 5
- Display, segnalazioni 44
- Doppio prodotto 17
- Due prodotti 17
- Durezza dell'acqua
 - Impostazione della durezza dell'acqua 14
 - Rilevazione della durezza dell'acqua 14
- Durezza dell'acqua
 - Rilevazione e impostazione 13

E

- Erogatore del caffè
 - Erogatore del caffè regolabile in altezza e in larghezza 4
- Espresso 17

F

- Filtro
 - Inserimento e attivazione 12
 - Sostituzione 38

G

- Grado di macinatura
 - Manopola di regolazione del grado di macinatura 4

H

- Homepage 10
- Hotline 56

I

- Impostazione permanente della lunghezza del caffè in base alle dimensioni della tazza 20
- Impostazioni
 - Impostazioni manutenzione 27
 - Permanenti in modalità di programmazione 25
- Impostazioni del display 33
- Impostazioni di fabbrica
 - Ripristino delle impostazioni di fabbrica 31

10 Indice alfabetico

Impostazioni manutenzione 27
Impostazioni permanenti in modalità di programmazione 25
Impostazioni prodotto 26
Indirizzi 56
Internet 10
Interruttore di alimentazione 4
Istruzioni concise 10

J

JURA
Contatti 56
Internet 10

L

Latte
Collegamento del latte 15
Latte caldo 19
Latte, caldo 19
Latte macchiato 18
Lingua 32
Lunghezza del caffè
Impostazione permanente della lunghezza del caffè in base alle dimensioni della tazza 20

M

Macinatura
Regolazione del macina caffè 21
Manopola di regolazione del grado di macinatura 4
Manutenzione 35
Manutenzione quotidiana 23
Manutenzione regolare 24
Manutenzione regolare 24
Messa in funzione, Prima 11
Modalità di programmazione
Colore di sfondo 33
Impostazione della durezza dell'acqua 14
Impostazioni manutenzione 27
Impostazioni prodotto 26
Lingua 32
Modalità di risparmio energetico 29
Ripristino delle impostazioni di fabbrica 31
Spegnimento automatico 30
Unità di misura quantità d'acqua 30
Visualizzazione delle informazioni 33
Modalità di risparmio energetico 29

P

Preparazione 16
Acqua calda 22
Caffè 17
Caffè macinato 19
Cappuccino 18
Due specialità di caffè 17
Espresso 17
Latte 19
Latte macchiato 18
Prima messa in funzione 11
Problemi
Risoluzione di eventuali problemi 46
Pulizia
Contenitore di caffè in grani 43
Ugello per cappuccino 36
Pulizia
Apparecchio 39
Pulizia del sistema del latte
Pulizia dell'ugello per cappuccino 36
Pulsante
Interruttore di esercizio ON/OFF 5
Pulsante P (programmazione) 5

R

Riempimento
Contenitore di caffè in grani 10
Riempimento
Serbatoio dell'acqua 10
Rilevazione e impostazione della durezza dell'acqua 13
Ripiano appoggia tazze 4
Risciacquo
Apparecchio 35
Ugello per cappuccino 36
Risciacquo del sistema del latte
Risciacquo dell'ugello per cappuccino 36
Risoluzione di eventuali problemi 46
Rotary Switch 5

S

Schiuma di latte 19
Scomparto di riempimento
Scomparto di riempimento per caffè macinato 4
Scomposizione
Ugello per cappuccino 37
Segnalazioni sul display 44

- Serbatoio dell'acqua 4
- Serbatoio dell'acqua
 - Decalcificazione 43
 - Riempimento 10
- Servizio clienti 56
- Sicurezza 6
- Smaltimento 49
- Spegnimento 24
- Spegnimento automatico 30
- Svuotamento del sistema 49

T

- Telefono 56
- Trasporto 49

U

- Ugello
 - Ugello per cappuccino 4
- Ugello acqua calda 4
- Ugello per cappuccino
 - Pulizia 36
 - Risciacquo 36
 - Scomposizione e risciacquo 37
- Unità di misura quantità d'acqua 30
- Uso conforme 6

V

- Vaschetta di raccolta acqua 4
- Visualizzazione delle informazioni 33

11 Come contattare JURA / Avvertenze legali

11 Come contattare JURA / Avvertenze legali

JURA Elektroapparate AG
Kaffeeweltstrasse 10
CH-4626 Niederbuchsiten
Tel. +41 (0)62 38 98 233

@ Per altri dati di contatto per i singoli paesi consultare il sito Internet www.jura.com.

- Direttive** L'apparecchio soddisfa le seguenti direttive:
- 2006/95/CE – Direttiva Bassa Tensione
 - 2004/108/CE – Compatibilità elettromagnetica
 - 2009/125/CE – Direttiva ErP
 - 2011/65/UE – Direttiva RoHS

Modifiche tecniche Con riserva di modifiche tecniche. Le illustrazioni contenute nelle istruzioni per l'uso sono stilizzate e non mostrano i colori originali dell'apparecchio. La Sua JURA può differire in alcuni dettagli.

La Sua opinione La Sua opinione è importante per noi! Utilizzi le opportunità di contatto presenti su www.jura.com.

Copyright Le istruzioni per l'uso contengono informazioni protette da copyright. È vietato fotocopiare o tradurre il documento in un'altra lingua senza previa autorizzazione scritta da parte della JURA Elektroapparate AG.