

jura®



Instruksjonsbok
ENA 8 med berøringsdisplay

sv

no

da

fi



Din ENA

Betjeningselementer	34
Viktige henvisninger	36
Riktig bruk.....	36
For din sikkerhet.....	36
1 Klargjøring og oppstart	38
Betjening med berøringsdisplay og cockpit.....	38
Oppstilling av maskinen.....	38
Fylle bønnebeholderen.....	39
Fastsette vannhardhet.....	39
Første oppstart.....	39
Tilkobling av melk.....	40
Forbind tilleggsapparat (over trådløs forbindelse).....	40
2 Tilberedning	41
Espresso, kaffe og flere kaffespesialiteter.....	41
Latte macchiato, cappuccino og andre kaffespesialiteter med melk.....	41
Caffè Barista.....	42
Malt kaffe.....	42
Stille inn kvernen.....	43
Varmtvann.....	43
Tilpasse produktinnstillinger.....	44
3 Daglig drift	45
Fylle vanntanken.....	45
Slå på maskinen.....	45
Daglig pleie.....	45
Regelmessig pleie.....	46
Slå av maskinen.....	46
4 Varige innstillinger i programmeringsmodus	46
Språk.....	47
Automatisk utkobling.....	47
Enhet for vannmengde.....	47
Stille inn vannhardhet.....	47
Vis produktnavn.....	48
Sette innstillinger tilbake til fabrikkinnstilling.....	48
Intelligent Modus.....	48
Energisparemodus.....	48
Avsøke informasjon.....	49
5 Pleie	49
Maskinen skylles.....	49
Rengjøre melkesystemet.....	50
Ta fra hverandre og skylle kombiutløpet.....	50
Sette inn / skifte filter.....	51
Maskinen rengjøres.....	52
Maskinen avkalkes.....	53
Avkalke vanntanken.....	54
Rengjøre bønnebeholderen.....	54



6	Meldinger i displayet	55
7	Rette feil	56
8	Transport og miljøvennlig kassering	57
	Transport / tømme systemet.....	57
	Kassering.....	57
9	Tekniske data	57
10	Indeks	58
11	JURA-kontakter / rettslige henvisninger	62

Symbolbeskrivelse

Varselhenvisninger

	ADVARSEL	Ta alltid hensyn til informasjon som er merket med FORSIKTIG eller ADVARSEL.
	FORSIKTIG	Signalordet ADVARSEL henviser til mulige alvorlige skader, mens signalordet FORSIKTIG henviser til mulige lette skader.
	FORSIKTIG	FORSIKTIG henviser til saksforhold som kan føre til skader på maskinen.

Symboler som brukes

	Oppfordring til handling. Her oppfordres du til en handling.
	Henvisninger og tips som gjør bruk av din ENA enda lettere.
«Kaffe»	Displayvisning

SV

no

da

fi

Betjeningslementer



- 1 Berøringsdisplay
- 2 Nettkabel (på apparatets bakside)
- 3 Høydejusterbart kombiutløp
- 4 Kaffegrutbeholder
- 5 Restvannsskål
- 6 Kopplattform

- 7 Vanntank (med deksel)
- 8 Varmtvannsutløp
- 9 Innsats for restvannsskål

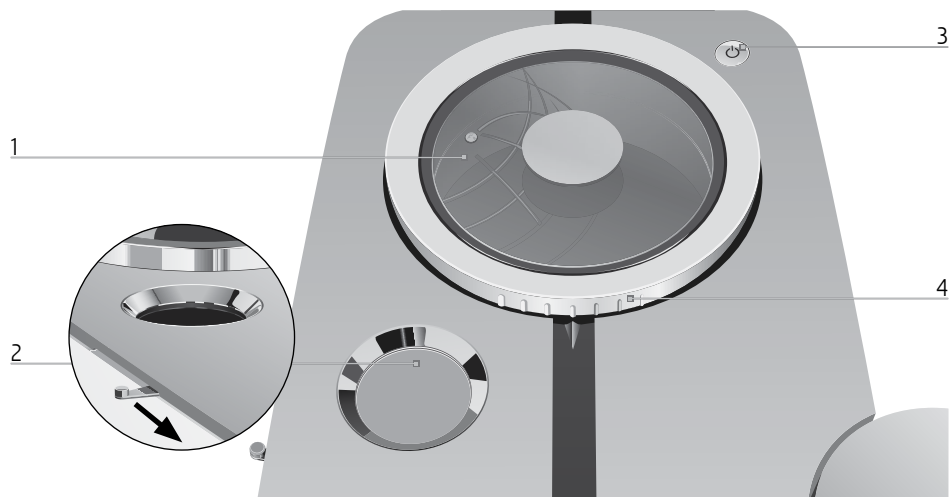

- 1 Bønnebeholder med aromadeksel
- 2 Pulversjakt for malt kaffe

- 3 På/av-tast 
- 4 Dreiering for innstilling av malegrad



Servicegrensesnitt med JURA Smart Connect (maskinens bakside)

Tilbehør

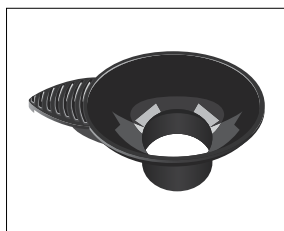

Påfyllingstrakt for malt kaffe

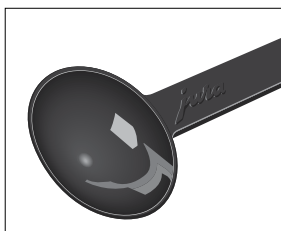

Doseringskje til malt kaffe

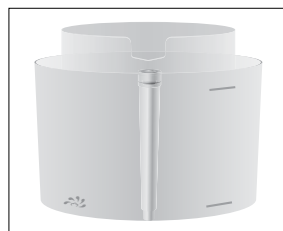

Beholder for rengjøring av melkesystemet

sv

no

da

fi

Viktige henvisninger

Riktig bruk

Apparatet er konsipert og konstruert for privat husbruk. Den er laget for tilberedning av kaffe og oppvarming av melk og vann. All annen bruk er feil. JURA Elektroapparate AG overtar ikke ansvar for følger av feil bruk.

Instruksjonsboka må leses grundig før maskinen tas i bruk, og den må følges. Garantien gjelder ikke for skader eller mangler som har oppstått på grunn av at instruksjonsboken ikke er fulgt. Instruksjonsboken må holdes tilgjengelig ved maskinen og den må følge maskinen hvis den gis videre eller selges.

For din sikkerhet

Sikkerhetsinformasjonen nedenfor må leses og følges nøye. Slik unngår du livsfare på grunn av elektrisk støt:

- Et apparat med skader eller skadet nettkabel skal aldri tas i bruk.
- Ved tegn til skader, f.eks. steke-lukt, må apparatet straks kobles fra strømtilførselen, og JURAs service må kontaktes.
- Hvis nettkabelen til apparatet er skadet, må den repareres av

JURA selv, eller av et serviceverksted autorisert av JURA.

- ENA og nettkabelen må ikke befinne seg i nærheten av varme overflater.
- Nettkabelen må ikke komme i klem eller gnisse mot skarpe kanter.
- Du må aldri selv åpne og reparere apparatet. Det må ikke foretas endringer på apparatet som ikke er beskrevet i denne instruksjonsboka. Apparatet inneholder strømførende deler. Når det åpnes, foreligger det livsfare. Reparasjoner skal kun utføres av autorisert JURA serviceverksted med originale reserve- og tilbehørsdeler.
- For å koble apparatet fullstendig og sikkert fra strømmettet slår du først ENA av med på/av-tasten . Trekk så nettpluggen ut av nettkontakten.

Skålding og forbrenning på utløpene er mulig:

- Plasser apparatet utenfor barns rekkevidde.
- Ikke berør varme deler. Bruk håndtakene.
- Pass på at kombiutløpet er riktig montert og at det er rent. Hvis det er feil montert eller tilstoppet, kan deler av det løsne. Det er fare for å sette noe i halsen.

- Din ENA kan fjernstyres via mobile enheter. Pass på at ingen tredjeparter kommer i fare ved tilberedning av et produkt eller start av et pleieprogram – for eksempel ved kontakt med utløpene.

En skadet maskin er ikke trygg og kan forårsake skader og brann. For å unngå skader og mulig fare for personskader eller brann:

- Nettkabelen må aldri henge løst ned. Dette kan føre til at noen snubler eller at kabelen blir skadet.
- Din ENA må beskyttes mot værpåvirkninger som regn, frost og direkte sollys.
- Din ENA, nettkabelen og tilkoblingene må aldri legges i vann.
- Din ENA og tilhørende deler skal ikke settes i oppvaskmaskinen.
- Koble ut din ENA med nettbryteren før rengjøringsarbeider. Tørk alltid av med en fuktig, men aldri våt klut, og beskytt den mot konstant vannsprut.
- Maskinen kobles til nettspenningen i henhold til typeskiltet. Typeskiltet er plassert på undersiden av din ENA. Flere tekniske data finner du i denne instruksjonsboken (se kapittel 9 «Tekniske data»).
- Det skal kun brukes originale pleieprodukter fra JURA. Produk-

ter som ikke er anbefalt av JURA kan skade maskinen.

- Ikke bruk alkaliske rengjøringsmidler, bare en myk klut og milde rengjøringsmidler.
- Det må ikke brukes kaffebønner som er behandlet med tilsetningsstoffer eller som er karameellisert.
- Vanntanken skal kun fylles med friskt, kaldt vann.
- Ved langvarig fravær må apparatet slås av med på/av-tasten  og kobles fra strømtilførselen.

Personer, inkludert barn, som på grunn av sine

- fysiske, sensoriske eller mentale evner, eller
- manglende erfaring eller kunnskap ikke er i stand til å betjene maskinen på en sikker måte, skal ikke bruke den uten at det er en ansvarlig person til stede.

Sikkerhet ved bruk av filterpatronen CLARIS Smart / Smart mini:

- Filterpatroner må oppbevares utilgjengelig for barn.
- Filterpatroner må lagres tørt i lukket emballasje.
- Filterpatroner må beskyttes mot varme og direkte sollys.
- Filterpatroner som er skadet, må ikke brukes.
- Filterpatroner skal ikke åpnes.

sv

no

da

fi

1 Klargjøring og oppstart

- Filterpatronen CLARIS Smart / Smart mini kommuniserer med din ENA) via RFID-teknologi (frekvensbånd 13,56 MHz). Denne trådløse forbindelsen brukes kun under tilberedning i maks. 3 sekunder. Maksimal sendefekt er under 1 mW.

1 Klargjøring og oppstart

Betjening med berøringsdisplay og cockpitt

Din ENA lar seg intuitivt og komfortabelt betjenes med berøringsdisplayet:

- **Trykk**

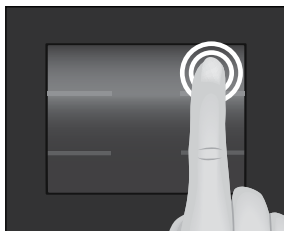

Trykk med fingeren på displayet, for eksempel for å starte en kaffetilberedning eller foreta forskjellige innstillinger i programmeringsmodus. Jo lengre du trykker, jo raskere endres innstillingen.

- Trykk på « P » for å komme til **cockpitten** på din ENA:
 - I cockpitten finner du to områder, «pleiestatus» ☼ og «apparatinnstillingen» ⚙.
 - Hvis det er nødvendig å kjøre et pleieprogram, vises en melding med rød bakgrunn i cockpitten. Ved å trykke der kommer du direkte til det aktuelle pleieprogrammet. Nært forestående pleieprogrammer blir

signalisert til deg av din ENA via en søyleindikator inne i meldingen.

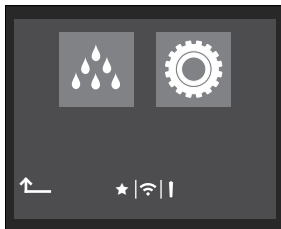

- Øvrige symboler i cockpitten:
 - ★: «Intelligent modus» er aktivert (se kapittel 4 «Varige innstillinger i programmeringsmodus – Intelligent modus»).
 - 📶: Din ENA er tilkoblet den valgfrie melkekjøleren Cool Control.
 - 🔄: Filterdrift

Oppstilling av maskinen

Når din ENA settes opp, må du ta hensyn til følgende punkter:

- Sett din ENA på en vannrett flate som tåler vann.
- Velg plassen for din ENA slik at maskinen er beskyttet mot overoppheting. Pass på at luftespaltene ikke dekkes til.

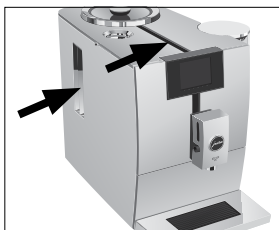

Fylle bønnebeholderen

Bønnebeholderen har et aromadeksel. Dermed bevares kaffebønnes aroma lenger.

FORSIKTIG

Kaffebønner som er behandlet med tilsetningsstoffer (f.eks. sukker), malt og frysetørret kaffe, skader kvernen.

- ▶ Fyll kun brente kaffebønner uten etterbehandling i bønnebeholderen.
- ▶ Ta av aromadekselet.
- ▶ Fjern smuss eller fremmedlegemer som eventuelt finnes i bønnebeholderen.
- ▶ Fyll kaffebønner i bønnebeholderen og lukk aromadekselet.

Fastsette vannhardhet

Vannhardheten må stilles inn under første oppstart. Dersom hardheten på vannet som brukes ikke er kjent, kan du finne ut dette først. Bruk da Aquadur®-testpinnen som inngår i leveringsomfanget.

- ▶ Hold testpinnen en kort stund (1 sekund) under rennende vann. Rist av vannet.
- ▶ Vent i ca. 1 minutt.
- ▶ Les av vannets hardhetsgrad ved hjelp av fargene på Aquadur®-testpinnen og beskrivelsen på emballasjen.

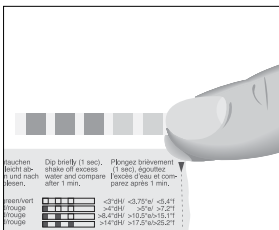

1 Klargjøring og oppstart

- ▶ Ta ut vanntanken og skyll den med kaldt vann.
- ▶ Sett den medleverte forlengelsen til filterpatronen oppe på filterpatronen CLARIS Smart mini.

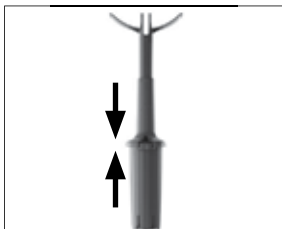

- ▶ Sett filterpatronen med forlengelsen inn i vanntanken.

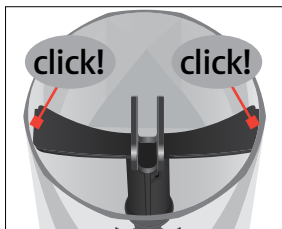

- ▶ Fyll vanntanken med friskt, kaldt vann og sett den inn igjen.

i Maskinen kjenner automatisk at du nettopp har satt inn filterpatronen.

«Lagret»

«Filteret blir skylt», filteret blir skylt. Vann strømmer direkte til restvannskålen.

i Hvis det vises meldingen «Tøm restvannsskål», tømmer du restvannsskålen og setter den så på igjen.

«Systemet fyller seg»

«Maskinen skyller.»

Skyllingen stopper automatisk. Startskjerm-bildet vises. Din ENA er nå driftsklar.

Tilkobling av melk

Din ENA leverer finporet, kremet mykt melkeskum med en perfekt konsistens. Hovedkriterium for at melken skummer, er en melketemperatur på 4–8 °C. Vi anbefaler derfor å bruke en melkekjøler eller en melkebeholder.

- ▶ Fjern beskyttelseshetten for kombiutløpet.

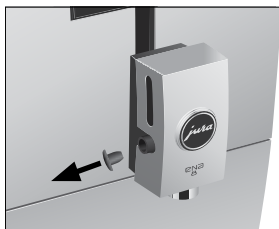

- ▶ Koble melkeslangen til kombiutløpet.

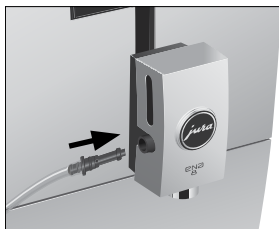

- ▶ Koble den andre enden av melkeslangen til en melkebeholder eller melkekjøler.

Forbind tilleggsapparat (over trådløs forbindelse)

Du kan forbinde din ENA trådløst med et kompatibelt tilleggsapparat (f.eks. melkekjøleren Cool Control). Da må radiomottakeren for Cool Control eller JURA Smart Connect settes inn i servicegrensesnittet.

Til denne trådløse forbindelsen brukes frekvensbånd 2,4 GHz. Maksimal sendeeffekt er under 1 mW.

i Smart Connect kan sikres med en PIN-kode mot uautorisert tilgang. Aktiver PIN-funksjonen via J.O.E.* – appen fra JURA. Du finner mer informasjon på jura.com/smartconnect.

- i** Vær oppmerksom på at det bare er mulig å forbinde enten tilleggsapparatet eller J.O.E.* med kaffeautomaten via Smart Connect, ikke begge samtidig.

Forutsetning: Startskjermbildet vises.

- ▶ Trykk på « P ».
- ▶ Trykk på symbolet «apparatinnstillinger» .
- ▶ Trykk på « > ».
- ▶ Trykk på «Koble til tilleggsapparat».
- ▶ Trykk på «Koble til tilleggsapparat»
- ▶ Følg nå anvisningene på displayet for å koble tilleggsutstyret til din ENA.

2 Tilberedning

Prinsipielt om tilberedning:

- Displayet viser de fire produktene som kan tilberedes. Trykk på rondellsymbolet nede til høyre for å se andre produkter.
- Under malingen kan du endre kaffearomaen for **enkelt produkter** ved å trykke tastene « < » og « > ».
- Under tilberedningen kan du endre de forhåndsinnstilte **mengdene** (f. eks. vann- og melkemengde) ved å trykke tastene « < » og « > ».
- I programmeringsmodus er det mulig å foreta **permanente innstillinger** for alle produkter. Alle produkter som er lagt som standard i ENA, kan legges som favoritt på en hvilken som helst posisjon på startskjermbildet (se kapittel 2 «Tilberedning – Tilpasse produktinnstillinger»).
- Din ENA har en «intelligent modus.» Dersom denne modusen er aktivert ordnes produktene på startskjermbildet på nytt etter en tid, ut fra tilberedningens hyppighet. Stjernen i cockpiten indikerer at «Intelligent modus» er aktivert.
- Tilberedningen kan stoppes når som helst. Trykk på «Avbryt» en gang til for å stoppe.

Kaffe smaker best når den er varm. En kald porselenskopp drar varme - og dermed smak - fra drikken. Vi anbefaler derfor at koppene forvarmes. Full kaffearoma kan bare utfolde seg i forvarmede kopper. Koppvarmer fra JURA fås kjøpt i faghandelen.

Espresso, kaffe og flere kaffespesialiteter

Tilberedningen av ristretto, espresso og kaffe følger dette mønsteret.

For espresso doppio gjennomføres det to traktinger slik at det oppnås en spesielt kraftig og aromatisk kaffespesialitet.

Eksempel: Slik tilberedes kaffe.

Forutsetning: Startskjermbildet vises.

- ▶ Sett en kopp under kombiutløpet.



- ▶ Trykk på «Kaffe».
- Den forhåndsinnstilte vannmengden til kaffe fylles i koppen.

Latte macchiato, cappuccino og andre kaffespesialiteter med melk

Din ENA tilbereder latte macchiato, cappuccino og andre kaffespesialiteter med melk med ett tastetrykk. Glasset eller koppen må ikke forskyves under tilberedningen.

Eksempel: Slik tilberedes latte macchiato.

Forutsetning: Startskjermbildet vises. Melken er koblet til kombiutløpet.

- ▶ Sett et glass under kombiutløpet.

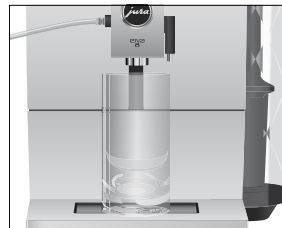

2 Tilberedning

- ▶ Trykk på «**Latte macchiato**».
Den forhåndsinnstilte melkeskummengden fylles i glasset.

i En kort pause følger, og i denne pausen skiller den varme melken seg fra melkeskummet. Slik oppstår de typiske lagene i en latte macchiato.

Den forhåndsinnstilte vannmengden til espresso fylles i glasset.

i **15 minutter** etter hver melketilberedning blir melkesystemet skylt **automatisk**. Sett derfor alltid et kar under kombiutløpet etter tilberedning av melk.

i For at melkesystemet i kombiutløpet skal fungere feilfritt, må det rengjøres **daglig** (se kapittel 5 «Pleie – Rengjøre melkesystemet»).

Caffè Barista

For «caffè Barista» kombinerer din ENA kaffen med varmt vann i en spesiell tilberedningsmetode. Dermed oppstår en fyldig og spesielt lett fordøyelig kaffespesialitet. Mengden av dette ekstra vannet kan endres (se kapittel 2 «Tilberedning – Tilpasse produktinnstillinger»).

i Din ENA tilbereder en «lungo Barista» som ekstra kaffespesialitet. Bruk J.O.E.* for å gjøre dette – din app fra JURA.

Malt kaffe

Med påfyllingstrakten for malt kaffe har du muligheten til å bruke en ekstra kaffetype, f.eks. koffeinfri kaffe.

Grunnleggende om malt kaffe:

- Det må aldri fylles mer enn én strøken doseringsskje med malt kaffe.
- Det må ikke brukes for finmalt kaffe. Dette kan tette systemet og kaffen vil komme ut bare i dråper.

- Hvis det er fylt på for lite malt kaffe, vises «Ikke nok malt kaffe», og din ENA avbryter prosessen.
- Ønsket kaffespesialitet må tilberedes innen ca. 1 minutt etter at det er fylt på malt kaffe. Hvis ikke avbryter ENA prosessen og er driftsklar igjen.

Tilberedningen av alle kaffespesialiteter med malt kaffe følger alltid det samme mønsteret.

Eksempel: Slik tilberedes en espresso med malt kaffe.

Forutsetning: Startskjermbildet vises.

- ▶ Sett en espressokopp under kaffeutløpet.
- ▶ Åpne pulversjakten for malt kaffe.

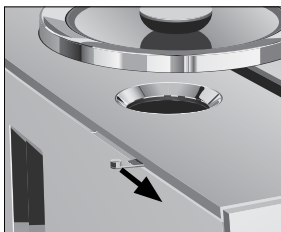

«Malt kaffe» / «Fyll på malt kaffe»

- ▶ Sett inn påfyllingstrakten for malt kaffe.

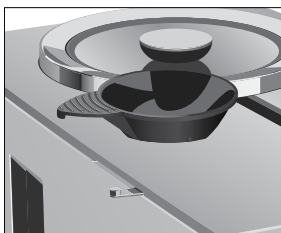

- ▶ Fyll en strøken doseringsskje malt kaffe i påfyllingstrakten.
- ▶ Ta ut påfyllingstrakten og lukk dekelet for pulversjakten.
- ▶ Trykk på «**Espresso**».
Tilberedningen starter. Den forhåndsinnstilte vannmengden for espresso fylles i koppen. Tilberedningen stopper automatisk. Din ENA er driftsklar igjen.

Stille inn kvernen

Du kan tilpasse kvernen etter kaffens brennegrad.

FORSIKTIG

Hvis malegraden stilles inn når kverna ikke er i bruk, kan det oppstå skader på dreieringen for innstilling av malegrad.

- ▶ Malegraden må bare justeres når kverna går.

i Du ser at malegradinnstillingen er riktig hvis kaffen strømmer jevnt ut av kaffeutløpet. I tillegg oppstår en fin, tett crema.

Dreiering for innstilling av malegrad

- 1: **Grov** innstilling av malegraden
- 2: **Fin** innstilling av malegraden

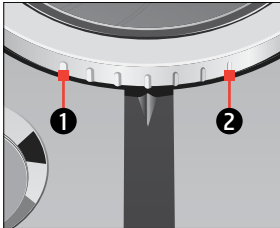

Eksempel: Slik endres malegraden **under** tilberedning av en espresso.

- ▶ Sett en kopp under kombiutløpet.
- ▶ Trykk på «**Espresso**».
- ▶ Sett dreieringen for innstilling av malegrad i ønsket posisjon **mens** kvernen går. Den forhåndsinnstilte vannmengden fylles i koppen.

Varmtvann

⚠ FORSIKTIG

Fare for skålding på grunn av varm vannsprut.

- ▶ Direkte kontakt med huden må unngås.

Forutsetning: Startskjermbildet vises.

- ▶ Sett en kopp under varmtvannsutløpet.



- ▶ Trykk på rondellsymbolet.
 - ▶ Trykk på «>», til «**Varmt vann**» vises.
 - ▶ Trykk på «**Varmt vann**».
- Den forhåndsinnstilte vannmengden fylles i koppen.

SV

no

da

fi

Tilpasse produktinnstillinger

Følgende permanente innstillinger kan foretas for alle kaffespesialiteter, melk og for varmt vann:

Produkt	Mengde	Flere innstillinger
«Ristretto», «Espresso»	Vann: 15 ml – 80 ml	Kaffearoma (10 trinn), temperatur (lav, normal, høy)
«Kaffe»	Vann: 25 ml – 240 ml	Kaffearoma (10 trinn), temperatur (lav, normal, høy)
«Caffè Barista»	Vann: 25 ml – 240 ml Bypassvann: 0 ml – 240 ml	Kaffearoma (10 trinn), temperatur (lav, normal, høy)
«Lungo Barista»	Vann: 25 ml – 240 ml Bypassvann: 0 ml – 240 ml	Denne ekstra kaffespesialiteten kan du få med J.O.E.* – Din app fra JURA
«Cappuccino», «Flat white»	Vann: 25 ml – 240 ml Melk: 1 sek. – 120 sek.	Kaffearoma (10 trinn), temperatur (lav, normal, høy)
«Latte macchiato»	Vann: 25 ml – 240 ml Melkeskum: 1 sek. – 120 sek. Pause: 0 sek. – 60 sek.	Kaffearoma (10 trinn), temperatur (lav, normal, høy)
«Macchiato» «Cortado»	Vann: 15 ml – 80 ml Melk: 1 sek. – 120 sek.	Kaffearoma (10 trinn), temperatur (lav, normal, høy)
«Espresso doppio» (2 traktinger)	Vann: 30 ml – 160 ml	Kaffearoma (10 trinn), temperatur (lav, normal, høy)
«Melkeskum»	Melk: 1 sek. – 120 sek.	–
«Varmt vann»	Vann: 25 ml – 450 ml	Temperatur (lav, normal, høy)

i For å tilpasse innstillingene for et produkt vedvarende, må det være lagret på startskjermbildet.

Varige innstillinger i programmeringsmodus følger alltid samme mønster.

Eksempel: Slik endrer du kaffearomaen for en espresso.

Forutsetning: Startskjermbildet vises.

- ▶ Trykk i **ca. 2 sekunder** på «Espresso», til oversikten over mulige innstillinger blir vist.
- ▶ Trykk på «Kaffearoma».
- ▶ Trykk tasten « < » eller « > » for å endre innstillingen.
- ▶ Trykk på «Lagre».
Displayet viser kort «Lagret».
- ▶ Trykk på «Tilbake» flere ganger til startskjermbildet vises igjen.

3 Daglig drift

Fylle vanntanken

Daglig pleie av maskinen og hygienisk omgang med melk, kaffe og vann er avgjørende for perfekt kaffe til enhver tid. Vannet må derfor skiftes **daglig**.

FORSIKTIG

Melk, kullsyreholdig mineralvann eller andre væsker kan skade vanntanken eller maskinen.

- ▶ Det skal kun fylles friskt, kaldt vann i vanntanken.

- ▶ Ta ut vanntanken og skyll den med kaldt vann.
- ▶ Fyll vanntanken med friskt, kaldt vann og sett den inn igjen.

Slå på maskinen

- ▶ Sett et kar under kombiutløpet.



- ▶ Trykk på/av-tasten  for å koble inn ENA. «Velkommen til JURA» «Maskinen skyller.» Skyllingen stopper automatisk. Din ENA er nå driftsklar.

Daglig pleie

For at du skal ha glede av din ENA lenge og for å sikre optimal kaffekvalitet, må maskinen pleies daglig.

- ▶ Trekk ut restvannsskålen.





- ▶ Tøm kaffegrutbeholderen og restvannsskålen. Skyll dem med varmt vann.

i Tøm alltid kaffegrutbeholderen mens maskinen er **koblet inn**. Bare da blir kaffegrutmåleren tilbakestilt.

i Innsatsen for restvannsskålen, restvannsskålen og kaffegrutbeholderen tåler oppvaskmaskin.

- ▶ Sett kaffegrutbeholderen og restvannsskålen inn igjen.
- ▶ Skyll vanntanken med rent vann.
- ▶ Rengjør melkesystemet i kombiutløpet (se kapittel 5 «Pleie – Rengjøre melkesystemet»).
- ▶ Ta av melkeslangen og skyll den grundig under rennende vann.
- ▶ Ta kombiutløpet fra hverandre og skyll det (se kapittel 5 «Pleie – Ta fra hverandre og skylle kombiutløpet»).
- ▶ Tørk av maskinens overflate med en ren, myk og fuktig klut (f.eks. mikrofiber).

i For å kunne rengjøre displayet problemfritt, kan du sperre dette under «Lås display» i området «pleiestatus» .

Informasjon om pleie av din ENA finner du også i området «Pleiestatus»  under «Informasjon».

sv

no

da

fi

Regelmessig pleie

Gjennomfør følgende stell **regelmessig** hhv. **etter behov**:

- Av hygieniske årsaker anbefaler vi at melkeslangen og det utskiftbare melkeutløpet skiftes ut regelmessig (ca. hver 3. måned). Reserve kan kjøpes i faghandelen. Din ENA er utstyrt med melkesystemet **HPI**.
- Rengjør vanntanken innvendig, f.eks. med en børste. Flere opplysninger om vanntanken finner du i denne instruksjonsboken (se kapittel 5 «Pleie – Avkalke vanntanken»).
- Rester av melk og kaffe kan sette seg fast på over- og undersiden av kopplattformen. I dette tilfellet skal kopplattformen rengjøres.

Slå av maskinen

Når din ENA slås av, skylles systemet automatisk etter tilberedelse av en kaffespesialitet. Ble det tilberedt melk, blir du i cockpiten til din ENA i tillegg oppfordret til å foreta en rengjøring av melkesystemet. Følg i så fall anvisningene på displayet.

- ▶ Sett et kar under kombiutløpet.



- ▶ Trykk på/av-tasten .

Ble det tilberedt melk, men rengjøring av melkesystemet ble ikke startet, blir melkesystemet skylt først («**Melkesystem skylles**»).

«**Maskinen skyller.**», systemet skylles.

Prosessen stopper automatisk. Din ENA er slått av.

4 Varige innstillinger i programmeringsmodus

Trykk på «**P**» for å komme til cockpiten på din ENA. I området «Apparatinnstilling» «Piktogram apparatinnstilling» kan du innhente følgende informasjon:

Programpunkt	Forklaring
«Velg Språk»	▶ Velg språk.
«Slås av etter»	▶ Still inn etter hvilken tid din ENA skal kobles ut automatisk.
«Enheter»	▶ Velg enheten for vannmengden.
«vannhardhet»	▶ Justér vannhardheten på vannet som brukes.
«Spar strøm»	▶ Aktiver energisparemodus.
«Produktnavn»	▶ Definer hvorvidt produktnavn skal vises på startskjermbildet eller om bare produktbildene skal synes.

Programpunkt	Forklaring
«Koble til tilleggsapparat», «Koble fra tilleggsapparat» (Vises bare når JURA Smart Connect er satt inn.)	► Forbind din ENA trådløst med et tilleggsapparat fra JURA eller skill forbindelsen igjen.
«Tilberedningsteller», «Pleieteller»	► Hold oversikten over alle tilberedte produkter og hent opp antall gjennomførte pleieprogrammer.
«Fabrikkinnstilling»	► Sett maskinen tilbake på fabrikkinnstilling.
«Versjon»	Programvareversjon
«Smart modus»	► La produktene plasseres på startskjermbildet etter hvor ofte de tilberedes.

Språk

I dette programpunktet kan du stille inn språket for din ENA.

Eksempel: Slik endrer du språket fra «Norsk» til «English».

Forutsetning: Startskjermbildet vises.

- Trykk på « P ».
- Trykk på symbolet «apparatinnstilling» .
- Trykk på «Velg Språk».
- Trykk på « < » eller « > » til det ønskede språket vises, f. eks. «English».
- Trykk på «Save».
Displayet viser kort «Saved».
- Trykk på «Back» flere ganger til startskjermbildet blir vist igjen.

Automatisk utkobling

Med automatisk utkobling av din ENA kan du spare strøm. Hvis funksjonen er aktivert, kobler din ENA seg automatisk ut etter siste aktivitet på maskinen etter innstilt tid.

Automatisk utkobling kan innstilles på 15 minutter, 30 minutter eller 1–9 timer.

Forutsetning: Startskjermbildet vises.

- Trykk på « P ».
- Trykk på symbolet «apparatinnstilling» .
- Trykk på «Slås av etter».

- Trykk tasten « < » eller « > » for å endre innstillingen.
- Trykk på «Lagre».
Displayet viser kort «Lagret».
- Trykk på «Tilbake» flere ganger til startskjermbildet blir vist igjen.

Enhet for vannmengde

I programpunktet «Enheter» kan du stille inn enheten for vannmengden («ml» eller «oz»).

Eksempel: Slik endrer du enheten for vannmengden fra «ml» til «oz».

Forutsetning: Startskjermbildet vises.

- Trykk på « P ».
- Trykk på symbolet «apparatinnstilling» .
- Trykk på «Enheter».
- Trykk på «oz».
- Trykk på «Lagre».
Displayet viser kort «Lagret».
- Trykk på «Tilbake» flere ganger til startskjermbildet blir vist igjen.

Stille inn vannhardhet

Jo hardere vannet er, desto oftere må din ENA avkalkes. Derfor er det viktig å stille inn riktig vannhardhet.

Vannhardheten ble allerede stilt inn ved første oppstart. Denne innstillingen kan når som helst endres.

sv

no

da

fi

4 Varige innstillinger i programmeringsmodus

Vannhardheten kan stilles inn trinnløst mellom 1 °dH og 30 °dH.

Forutsetning: Startskjermbildet vises.

- ▶ Trykk på « P ».
- ▶ Trykk på symbolet «apparatinnstilling» .
- ▶ Trykk på «vannhardhet».
- ▶ Trykk tasten « < » eller « > » for å endre innstillingen.
- ▶ Trykk på «Lagre».
Displayet viser kort «Lagret».
- ▶ Trykk på «Tilbake» flere ganger til startskjermbildet blir vist igjen.

Vis produktnavn

Definer hvorvidt produktnavn skal vises på startskjermbildet eller om bare produktbildene skal synes.

Eksempel: Slik **deaktiverer** du produktnavn på startskjermbildet.

Forutsetning: Startskjermbildet vises.

- ▶ Trykk på « P ».
- ▶ Trykk på symbolet «apparatinnstilling» .
- ▶ Trykk på « > », til programpunkt «Produkt-navn» vises.
- ▶ Trykk på «Produktnavn».
- ▶ Trykk på «Inaktiv».
- ▶ Trykk på «Lagre».
Displayet viser kort «Lagret».
- ▶ Trykk på «Tilbake» flere ganger til startskjermbildet blir vist igjen.

Sette innstillinger tilbake til fabrikkinnstilling

I programpunktet «Fabrikkinnstilling» kan apparatet settes tilbake til fabrikkinnstilling.

Forutsetning: Startskjermbildet vises.

- ▶ Trykk på « P ».
- ▶ Trykk på symbolet «apparatinnstilling» .
- ▶ Trykk på « > », til programpunkt «Fabrikkinnstilling» vises.

- ▶ Trykk på «Fabrikkinnstilling».
«Tilbakestill maskinen til fabrikkinnstilling?»

- ▶ Trykk på «Ja».

Displayet viser kort «Lagret».

Alle kundeinnstillinger (bortsett fra «filter» og «vannhardhet») blir satt tilbake til fabrikkinnstilling. Deretter slår din ENA seg av.

Intelligent Modus

Din ENA har en «intelligent modus»! Dersom denne modusen er aktivert ordnes produktene på startskjermbildet på nytt etter en tid, ut fra tilberedningens hyppighet.

- i** Stjernen i cockpiten indikerer at "Intelligent modus" er aktivert.

Eksempel: Slik **deaktiverer** du «intelligent modus».

Forutsetning: Startskjermbildet vises.

- ▶ Trykk på « P ».
- ▶ Trykk på symbolet «apparatinnstilling» .
- ▶ Trykk på « > », til programpunkt «Intelligenter Modus» vises.
- ▶ Trykk på «Intelligenter Modus».
- ▶ Trykk på «Inaktiv».
- ▶ Trykk på «Lagre».
Displayet viser kort «Lagret».
- ▶ Trykk på «Tilbake» flere ganger til startskjermbildet blir vist igjen.

Energisparemodus

I programpunktet «Spar strøm» kan du stille inn en energisparemodus:

- «Aktiv»
 - Kort tid etter siste tilberedning varmes ikke din ENA opp lenger.
 - Før tilberedning av kaffespesialiteter, kaffespesialiteter med melk samt varmtvann, må maskinen varmes opp.
- «Inaktiv»
 - Alle kaffespesialiteter, kaffespesialiteter med melk samt varmt vann kan tilberedes uten ventetid.

Eksempel: Slik kobler du ut energisparemodus.

Forutsetning: Startskjermbildet vises.

- ▶ Trykk på « P ».
- ▶ Trykk på symbolet «apparatinnstilling» ⚙️.
- ▶ Trykk på « > », til programpunkt «Spar strøm» vises.
- ▶ Trykk på «Spar strøm».
- ▶ Trykk på «Inaktiv».
- ▶ Trykk på «Lagre».
- ▶ Displayet viser kort «Lagret».
- ▶ Trykk på «Tilbake» flere ganger til startskjermbildet blir vist igjen.

Avsøke informasjon

I området «Apparatinnstilling» ⚙️ kan du innhente følgende informasjon:

- «Tilberedningsteller»: Antall tilberedte kaffespesialiteter, kaffespesialiteter med melk samt varmt vann
- «Pleieteller»: Antall gjennomførte pleieprogrammer (rengjøring, avkalking osv.)
- «Versjon»: Programversjon

Eksempel: Slik vises antall tilberedte kaffespesialiteter.

Forutsetning: Startskjermbildet vises.

- ▶ Trykk på « P ».
- ▶ Trykk på symbolet «apparatinnstilling» ⚙️.
- ▶ Trykk på « > », til programpunkt «Tilberedningsteller» vises.
- ▶ Trykk på «Tilberedningsteller».
- ▶ Trykk på « > » for å vise antall flere produkter.
- ▶ Trykk på «Tilbake» flere ganger til startskjermbildet blir vist igjen.

5 Pleie

Grunnleggende om pleie:

- Trykk på « P » for å komme til cockpiten. Dette består av ett avsnitt om «pleiestatus» ⚡ og ett avsnitt om «apparatinnstilling» ⚙️. Pleien av din ENA styrer du i avsnittet «pleiestatus» ⚡.
- Hvis det er nødvendig å kjøre et pleieprogram, vises en melding med rød bakgrunn i cockpiten. Når du trykker på denne meldingen kommer du direkte til det gjeldende pleieprogrammet. Hvis flere pleieprogrammer utestår, vises flere meldinger med rød bakgrunn. Nært forestående pleieprogrammer blir signalisert til deg av din ENA via en søyleindikator inne i meldingen.
- Gjennomfør det respektive pleieprogrammet så snart du blir oppfordret til det.
- Rengjør melkesystemet av hygieniske grunner **daglig** når du har tilberedt melk.

Maskinen skylles

Du kan når som helst starte en skylling manuelt.

Forutsetning: Startskjermbildet vises.

- ▶ Sett et kar under kaffeutløpet.



- ▶ Trykk på « P ».
 - ▶ Trykk på ⚡.
 - ▶ Trykk på «Skyll kaffesystemet».
- Skyllingen stopper automatisk.

sv

no

da

fi

Rengjøre melkesystemet

For at melkesystemet i kombiutløpet skal fungere feilfritt, må det rengjøres **daglig** hvis du har tilberedt melk.

FORSIKTIG

Det kan oppstå skader på maskinen og forekomme rester i vannet ved bruk av feil rengjøringsmiddel.

- ▶ Det må kun brukes originale JURA pleieprodukter.

- i** JURA rengjøringsmiddel for melkesystem kan kjøpes i faghandelen.
- i** Bruk beholderen som er inkludert i leveringsomfanget til å rengjøre melkesystemet.

Forutsetning: Startskjermbildet vises.

- ▶ Trykk på « P ».
- ▶ Trykk på «Rengjør melkesystemet».
- ▶ Trykk på «Start».
- ▶ «Rengjøringsmiddel for melkesystem» / «Friskt vann»
- ▶ Ta melkeslangen ut av melkebeholderen eller melkekjøleren.
- ▶ Fyll rengjøringsmiddel for melkesystem opp til **nedre markering** i det fremre området av beholderen (merket med .

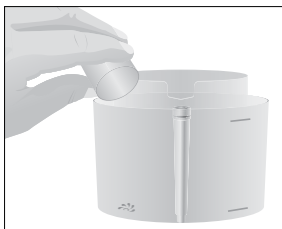

- ▶ Fyll så vann opp til **øvre markering**.
- ▶ Sett beholderen under kombiutløpet.

- ▶ Forbind melkeslangen med beholderen.

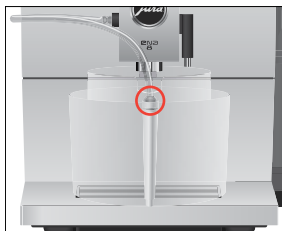

- i** For å kunne koble melkeslangen riktig til beholderen, må melkeslangen være utstyrt med en koblingsdel.
- ▶ Trykk på «Start».
- ▶ «Melkesystemet renses»
- ▶ Prosessen avbrytes, «Friskt vann».
- ▶ Skyll beholderen grundig og fyll det fremre området med friskt vann opp til den **øvre markeringen**.
- ▶ Sett den under kombiutløpet og forbind melkeslangen med beholderen igjen.
- ▶ Trykk på «Neste».
- ▶ «Melkesystemet renses»
- ▶ Prosessen stopper automatisk.

Ta fra hverandre og skylle kombiutløpet

Kombiutløpet må tas fra hverandre og skylles **daglig** hvis du har tilberedt melk, både av hygieneårsaker og for at utløpet skal fungere feilfritt.

- ▶ Ta av melkeslangen og skyll den grundig under rennende vann.

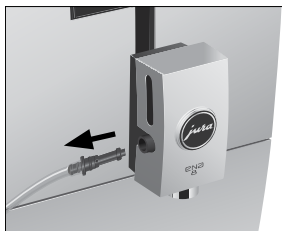

- ▶ Ta dekelet til kombiutløpet ut forover.



- ▶ Ta melkesystemet ut av kombiutløpet.

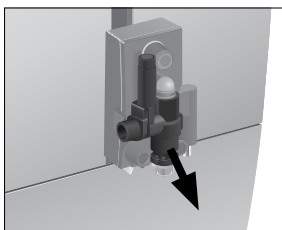

- ▶ Ta melkesystemet fra hverandre i sine enkelt-deler.

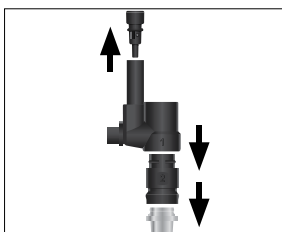

- ▶ Skyll alle delene under rennende vann. Ved sterkt inntørkede melkerester, legg enkeltdele-
lene først i en oppløsning av 250 ml kaldt
vann og 1 doseringshette JURA rengjørings-
middel for melkesystem. Skyll deretter
enkeltdelene grundig.

- ▶ Sett inn luftinnsugsstussen.

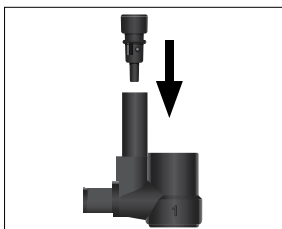

- ▶ Sett melkesystemet sammen igjen. Ta hensyn til nummermerkingen for enkeltde-
lene mens du gjør dette.

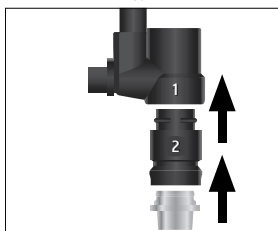

- ▶ Sett de sammensatte enkeltdelene inn i kombiutløpet igjen og trykk dem fast.

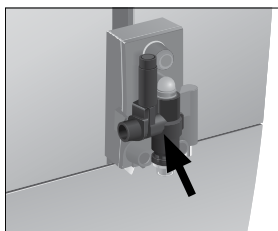

- ▶ Sett dekelet for kombiutløpet på igjen.



Sette inn / skifte filter

ENA trenger ikke avkalkes hvis du bruker filterpa-
tronen CLARIS Smart / Smart mini.

- i** Så snart filterpatronen er oppbrukt (avhengig av den innstilte vannhardheten), forlanger din ENA et filterskift.
- i** Filterpatronen CLARIS Smart / Smart mini kan kjøpes i faghandelen.

SV

no

da

fi

Forutsetning: Startskjermbildet vises. Filtersymbolet « P » lyser rødt (dersom du allerede bruker et filter og dette er oppbrukt).

- ▶ Trykk på « P ».
- Filter symbolet (I) lyser rødt.
- ▶ Ta ut og tøm vanntanken.
- ▶ Ta den brukte filterpatronen ut av vanntanken.

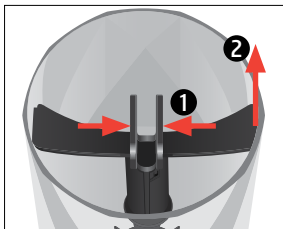

- ▶ Sett forlengelsen til filterpatronen oppå en ny CLARIS Smart / Smart mini filterpatron.

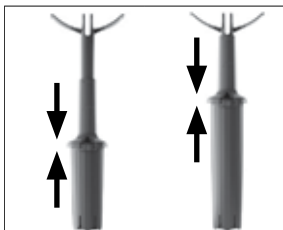

- ▶ Sett filterpatronen med forlengelsen inn i vanntanken.

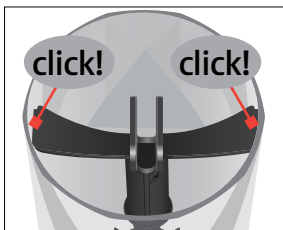

- ▶ Fyll vanntanken med friskt, kaldt vann og sett den inn igjen. Apparatet har automatisk registrert at du nettopp har satt inn/skiftet filterpatronen.

- ▶ Trykk på «Tilbake» flere ganger til startskjermbildet vises igjen. «Filteret blir skylt», Vann strømmer direkte til restvannskålen. Din ENA er driftsklar igjen.

Maskinen rengjøres

Etter 160 tilberedninger eller 80 innkoblingskylninger krever din ENA en rengjøring.

FORSIKTIG

Det kan oppstå skader på maskinen og forekomme rester i vannet ved bruk av feil rengjøringsmiddel.

- ▶ Det må kun brukes originale JURA pleieprodukter.

- i** Rengjøringsprogrammet varer ca. 20 minutter.
- i** Rengjøringsprogrammet må ikke avbrytes. Dette vil påvirke kvaliteten på rengjøringen.
- i** JURA rengjøringstabletter kan kjøpes i faghandelen.

Forutsetning: Startskjermbildet vises. Symbolet « P » lyser rødt.

- ▶ Trykk på « P ».
- Meldingen «Rens» lyser rødt.
- ▶ Trykk på «Rens».
- ▶ Trykk på «Start».
- «Tøm kaffegrut beholderen.»
- ▶ Tøm restvannsskålen og kaffegrutbeholderen og sett dem inn igjen.
- ▶ Sett et kar under kombiutløpet.



- ▶ Trykk på «Neste». «Maskinen blir rengjort.», det kommer vann ut av kombiutløpet. Prosessen avbrytes, «Legg i rensetablett».
- ▶ Åpne dekelet til påfyllingstrakten for malt kaffe.
- ▶ Legg en JURA rengjørings-tablett i påfyllingstrakten.

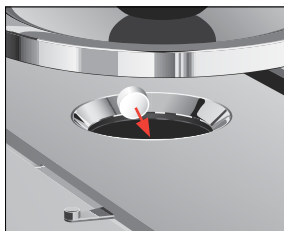

- ▶ Lukk dekelet til påfyllingstrakten.
- ▶ Trykk på «Neste». «Maskinen blir rengjort.», det kommer vann ut av kombiutløpet flere ganger. Prosessen stopper automatisk. «Tøm kaffegrut beholderen.»
- ▶ Tøm restvannsskålen og kaffegrutbeholderen og sett dem inn igjen.

Maskinen avkalkes

ENA forkalkes under bruk og krever avkalking automatisk. Forkalking er avhengig av vannets hardhetsgrad.

- ▶ Hvis det brukes en filterpatron CLARIS Smart / Smart mini, får du ikke beskjed om avkalking.

⚠ FORSIKTIG

Avkalkingsmiddel kan irritere huden og øynene ved direkte kontakt.

- ▶ Unngå hud- og øyekontakt.
- ▶ Avkalkingsmiddelet må skylles av med rent vann. Lege må oppsøkes hvis du har fått avkalkingsmiddel i øynene.

FORSIKTIG

Det kan oppstå skader på maskinen og forekomme rester i vannet ved bruk av feil avkalkingsmiddel.

- ▶ Det må kun brukes originale JURA pleieprodukter.

FORSIKTIG

Hvis avkalkingsprosessen avbrytes, kan det oppstå skader på maskinen.

- ▶ Fullfør avkalkingen.

FORSIKTIG

Det kan oppstå skader på følsomme flater (f.eks. marmor) ved kontakt med avkalkingsmiddelet.

- ▶ Sprut må fjernes omgående.

- ▶ **i** Avkalkingsprogrammet varer ca. 40 minutter.
- ▶ **i** JURA avkalkingstabletter kan kjøpes i faghandelen.

Forutsetning: Startskjermbildet vises. Symbolet « P » lyser rødt.

- ▶ Trykk på « P ».
- ▶ Meldingen «Avkalk» lyser rødt.
- ▶ Trykk på «Avkalk».
- ▶ Trykk på «Start».
- ▶ «Tøm restvannsskål»
- ▶ Tøm restvannsskålen og kaffegrutbeholderen og sett dem inn igjen.
- ▶ «Avkalkningsmiddel i vanntank»
- ▶ Ta ut og tøm vanntanken.
- ▶ Løs 3 JURA-avkalkingstabletter fullstendig opp i et kar med 500 ml vann. Dette kan ta noen minutter.

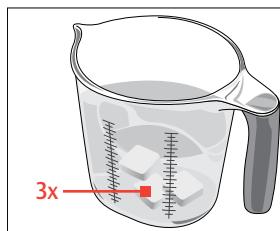

sv

no

da

fi

- ▶ Fyll oppløsningen i den **tomme** vanntanken og sett den inn.
- ▶ Sett et kar hver under kombiutløpet og under varmtvannsutløpet.



- ▶ Trykk på «Neste». «Maskinen blir avkalket», det kommer vann ut av kombiutløpet og varmtvannsutløpet flere ganger. Prosessen avbrytes, «Tøm restvannsskål».
- ▶ Tøm restvannsskålen og kaffegrutbeholderen og sett dem inn igjen. «Rens vanntank» «Fyll vanntank.»
- ▶ Tøm karet og sett det under varmtvanns- og kombiutløpet.
- ▶ Ta ut vanntanken og skyll den grundig.
- ▶ Fyll vanntanken med friskt, kaldt vann og sett den inn igjen.
- ▶ Trykk på «Neste». Avkalkingen fortsetter. Prosessen avbrytes, «Tøm restvannsskål».
- ▶ Tøm restvannsskålen og kaffegrutbeholderen og sett dem inn igjen.

i Ved uforutsett brudd på avkalkingsprosessen må vanntanken skylles grundig.

Avkalke vanntanken

Vanntanken kan forkalkes. For å garantere feilfri funksjon, må vanntanken avkalkes med jevne mellomrom.

- ▶ Ta ut vanntanken.
- ▶ Hvis du bruker en CLARIS Smart / Smart mini filterpatron, ta den ut.
- ▶ 3 JURA avkalkingstabletter løses helt opp i en fullstendig fylt vanntank.
- ▶ La vanntanken med avkalkingsløsningen stå i flere timer (f.eks. over natten).
- ▶ Ta ut vanntanken og skyll den grundig.
- ▶ Hvis du bruker en CLARIS Smart / Smart mini filterpatron, sett den inn igjen.
- ▶ Fyll vanntanken med friskt, kaldt vann og sett den inn igjen.

Rengjøre bønnebeholderen

Kaffebønner kan ha et tynt fettlag som fester seg til veggene i bønnebeholderen. Disse restene kan påvirke kafferesultatet negativt. Rengjør derfor bønnebeholderen med jevne mellomrom.

Forutsetning: Displayet viser «Fyll bønnebeholder.».

- ▶ Slå av maskinen med på/av-tasten .
- ▶ Ta av aromadekselet.
- ▶ Rengjør bønnebeholderen med en tørr, myk klut.
- ▶ Fyll kaffebønner i bønnebeholderen og lukk aromadekselet.

6 Meldinger i displayet

Meldinger på startskjermbildet

Melding	Årsak/følge	Tiltak
«Fyll vanntank.»	Vanntanken er tom. Tilberedning er ikke mulig.	► Fyll vanntanken (se kapittel 3 «Daglig drift – Fulle vanntanken»).
«Tøm kaffegrut beholderen.» / «Tøm restvannsskål»	Kaffegrutbeholderen er full. / Restvannsskålen er full. Tilberedning er ikke mulig.	► Tøm kaffegrutbeholderen og restvannsskålen (se kapittel 3 «Daglig drift – Daglig pleie»).
«Restvannsskål er satt i feil»	Restvannsskålen er ikke satt inn eller den er satt inn feil. Tilberedning er ikke mulig.	► Sett inn restvannsskålen.
«Fyll bønnebeholder.»	Bønnebeholderen er tom. Du kan ikke tilberede noen kaffespesialiteter; tilberedning av varmt vann eller melk er mulig.	► Fyll bønnebeholderen (se kapittel 1 «Klargjøring og oppstart – Fulle bønnebeholderen»).
«Maskin for varm»	Systemet er for varmt til å starte et pleieprogram.	► Vent i noen minutter til systemet er avkjølt, eller tilbered en kaffespesialitet eller varmt vann.

Meldinger i cockpiten

Melding	Årsak/følge	Tiltak
Filtersymbolet i cockpiten lyser rødt.	Filterpatronenes virkning er slutt.	► Skift ut CLARIS Smart / Smart mini filterpatron (se kapittel 5 «Pleie – Sette inn / skifte filter»).
«Rens»	ENA krever rengjøring.	► Gjennomfør rengjøringen (se kapittel 5 «Pleie – Maskinen rengjøres»).
«Avkalk»	ENA krever avkalking.	► Gjennomfør en avkalking (se kapittel 5 «Pleie – Maskinen avkalles»).
«Rengjør melkesystemet»	ENA krever rengjøring av melkesystemet.	► Gjennomfør rengjøring av melkesystemet (se kapittel 5 «Pleie – Rengjør melkesystemet»).

sv

no

da

fi

7 Rette feil

Problem	Årsak/følge	Tiltak
Det oppstår for lite skum ved oppskumming av melk, eller melken spruter ut av kombiutløpet.	Kombiutløpet er tilsmusset.	<ul style="list-style-type: none"> ▶ Rengjør melkesystemet i kombiutløpet (se kapittel 5 «Pleie – Rengjøre melkesystemet»). ▶ Ta kombiutløpet fra hverandre og skyll det (se kapittel 5 «Pleie – Ta fra hverandre og skyll kombiutløpet»).
Ved tilberedning av kaffe kommer kaffen bare ut i dråper.	Kaffen eller den malte kaffen er for finmalt og tetter systemet. Eventuelt ble vannhardheten ikke riktig innstilt.	<ul style="list-style-type: none"> ▶ Innstill kvernen grovere eller bruk en grovere malt kaffe (se kapittel 2 «Tilberedning – Stille inn kvernen»). ▶ Gjennomfør en avkalking (se kapittel 5 «Pleie – Maskinen avkalkes»).
«Fyll vanntank.» blir ikke vist til tross for tom vanntank.	Vanntanken er sterkt forkalket.	▶ Avkalk vanntanken (se kapittel 5 «Pleie – Avkalk vanntanken»).
Kvernen lager svært mye støy.	Det er fremmedlegemer i kvernen.	▶ Kundeservice må kontaktes i det landet du befinner deg i (se kapittel 11 «JURA-kontakter / rettslige henvisninger»).
«Error 2» eller «Error 5» vises.	Hvis maskinen har vært utsatt for kulde i lengre tid, kan oppvarmingen være sperret av sikkerhetsårsaker.	▶ Varm opp apparatet ved romtemperatur.
Andre «Error»-meldinger blir vist.	–	▶ Slå av ENA med på/av-tasten  . Ta kontakt med kundeservice i det landet du befinner deg i (se kapittel 11 «JURA-kontakter / rettslige henvisninger»).

- i** Dersom feilene ikke kunne utbedres, må kundeservice kontaktes i det landet du befinner deg i (se kapittel 11 «JURA-kontakter / rettslige henvisninger»).

8 Transport og miljøvennlig kassering

Transport / tømme systemet

Oppbevar emballasjen til din ENA. Den brukes som beskyttelse under transport.

For å beskytte din ENA mot frost under transport, må systemet tømmes.

Forutsetning: Startskjermbildet vises.

- ▶ Ta melkeslangen ut av kombiutløpet.
- ▶ Sett et kar under varmtvannsutløpet.



- ▶ Trykk på rondell-symbolet for å komme til rondellvisningen.
- ▶ Trykk på « > », helt til «Varmt vann» vises.
- ▶ Trykk på «Varmt vann».
- ▶ Ta ut og tøm vanntanken.
Det kommer vann ut av varmtvannsutløpet helt til systemet er tomt.
«Fyll vanntank.»
- ▶ Trykk på/av-tasten .
Din ENA er slått av.

Kassering

Gamle maskiner må kasseres på en miljøvennlig måte.



Gamle maskiner inneholder verdifulle materialer som kan resirkuleres og utnyttes. Derfor må gamle maskiner kasseres via egnede oppsamlings-systemer.

9 Tekniske data

Spenning	220–240 V ~, 50 Hz
Effekt	1450 W
Samsvarsmerke	CE
Pumpetrykk	statisk maks. 15 bar
Volum vanntank (uten filter)	1,1 l
Volum bønnebeholder	125 g
Volum kaffegrutbeholder	ca. 10 porsjoner
Kabellengde	ca. 1,2 m
Vekt	Aluminiummodell: ca. 10,9 kg Alle andre modeller: ca. 9,4 kg
Mål (B × H × D)	27,1 × 32,3 × 44,5 cm
Melkesystem	HP1

Trådløs forbindelse:

Filterpatron CLARIS Smart / Smart mini (RFID-teknologi)	Frekvensbånd 13,56 MHz Maks. sendeeffekt < 1 mW
JURA Smart Connect (Bluetooth-forbindelse)	Frekvensbånd 2,4 GHz Maks. sendeeffekt < 1 mW

sv

no

da

fi

10 Indeks

A

- Adresser 62
- Apparat
 - Oppstilling 38
 - Regelmessig pleie 46
 - Skylling 49
- Aromadeksel
 - Bønnebeholder med aromadeksel 35
- Automatisk utkobling 47
- Avkalke
 - Maskin 53
 - Vanntank 54
- Avsøke informasjon 49

B

- Berøringsdisplay 34, 38
- Bluetooth 57
- Bønnebeholder
 - Bønnebeholder med aromadeksel 35
 - Fylle 39
 - Rengjøre 54
- Bypass-vannmengde 42

C

- Caffè Barista 42
- Cappuccino 41
- Cappuccino-rengjøring
 - Rengjøre melkesystemet 50
- Cockpit 38, 46, 49

D

- Daglig pleie 45
- Display
 - Berøringsdisplay 34, 38
- Display, meldinger 55
- Doseringsskje til malt kaffe 35
- Dryppskål 34

E

- Energisparemodus 48
- Enhet for vannmengde 47
- Espresso 41
- Espresso doppio 41
- EU-samsvarserklæring 62

F

- Fabrikkinnstilling
 - Sette innstillinger tilbake til fabrikkinnstilling 48
- Feil
 - Rette feil 56
- Filter
 - Sette inn 51
 - Skifte 51
- Filterpatron CLARIS Smart mini
 - Sette inn 51
 - Skifte 51
- Flat white 41
- Forbind tilleggsapparat 40
- Første oppstart 39
- Fylle
 - Bønnebeholder 39
 - Vanntank 45

H

- Hotline 62

I

- Innsats for restvannsskål 34
- Innstillinger
 - Varige innstillinger i programmeringsmodus 46
- Intelligent Modus 48

J

- JURA
 - Kontakter 62

K

- Kaffe 41
- Kaffegrutbeholder 34
- Kaffe med melk 41
- Kassering 57
- Kombiutløp
 - Høydejusterbart kombiutløp 34
 - Ta fra hverandre og skylle 50
- Kontakter 62
- Kopplattform 34
- Kundeservice 62

L

Latte macchiato 41

M

Malegrad

Dreiering for innstilling av malegrad 35, 43

Stille inn kvernen 43

Malt kaffe 42

Doseringskje til malt kaffe 35

Pulversjakt for malt kaffe 35

Maskin

Avkalke 53

Daglig pleie 45

Rengjøre 52

Slå av 46

Slå på 45

Meldinger i displayet 55

Melk

Tilkobling av melk 40

Melkesystem 57

Rengjøre 50

N

Nettkabel 34

O

Oppstart, første 39

Oppstilling

Oppstilling av maskinen 38

P

Påfyllingstrakt

Påfyllingstrakt for malt kaffe 35

Pleie 49

Daglig pleie 45

Regelmessig pleie 46

Problemer

Rette feil 56

Produktinnstillinger

Tilpasse 44

Produktnavn 48

Programmeringsmodus 46

Automatisk utkobling 47

Avsøke informasjon 49

Energisparemodus 48

Enhet for vannmengde 47

Sette innstillinger tilbake til

fabrikkinnstilling 48

Språk 47

Stille inn vannhardhet 47

Pulverkaffe

Malt kaffe 42

Pulversjakt

Pulversjakt for malt kaffe 35

R

Regelmessig pleie 46

Rengjøre

Bønnebeholder 54

Maskin 52

Restvannsskål

Innsats 34

Rette feil 56

RFID 57

Riktig bruk 36

Ristretto 41

S

Samsvarserklæring 62

Servicegrensesnitt 35

Sikkerhet 36

Sikkerhetsinformasjon 36

Skylling

Apparat 49

Slå av 46

Slå på 45

Smart Connect 35, 40

Språk 47

Strømtilkobling

Tekniske data 57

Symbolbeskrivelse 33

T

Tast

På/av-tast 35

Tekniske data 57

Melkesystem 57

Telefon 62

Tilberedning 41, 42

Cappuccino 41

Espresso 41

Espresso doppio 41

Espresso macchiato 41

sv

no

da

fi

10 Indeks

- Flat white 41
- Kaffe 41
- Latte macchiato 41
- Malt kaffe 42
- Ristretto 41
- Varmtvann 43
- Tilpasse produktinnstillinger 44
- Tømme systemet 57
- Trådløs forbindelse 38, 40, 51, 57
- Transport 57

U

- Utkobling
 - Automatisk utkobling 47
- Utløp
 - Høydejusterbart kombiutløp 34
 - Varmtvannsutløp 34

V

- Vannhardhet
 - Fastsette vannhardhet 39
 - Stille inn vannhardhet 47
- Vanntank 34
 - Avkalke 54
 - Fylle 45
- Varige innstillinger i programmeringsmodus 46
- Varmtvann 43
- Varmtvannsutløp 34
- Vedlikehold
 - Daglig pleie 45
 - Regelmessig pleie 46

sv

no

da

fi

11 JURA-kontakter / rettslige henvisninger

11 JURA-kontakter / rettslige henvisninger

JURA Elektroapparate AG
Kaffeeweltstrasse 10
CH-4626 Niederbuchsiten, Sveits
Tlf. +41 (0)62 38 98 233

- i** Ytterligere kontaktdata for landet ditt finner du på **jura.com**.
- i** Hvis du trenger hjelp til betjening av apparatet, finner du svar på **jura.com/service**.

Direktiver

Apparatet oppfyller følgende direktiver:

- 2014/35/EU – Lavspenningsdirektiv
- 2014/30/EU – Elektromagnetisk kompatibilitet
- 2009/125/EU – Energidirektiv
- 2011/65/EU – RoHS-direktiv
- 2014/53/EU – Radioutstyrsdirektivet

På **jura.com/conformity** finner du en detaljert EU-samsvarserklæring for din ENA.

Tekniske endringer

Vi forbeholder oss retten til tekniske endringer. Illustrasjonene som er brukt i denne instruksjonsboken er stilisert, og viser ikke apparatets originalfarger. Detaljene i din ENA kan avvike.

Tilbakemelding

Din mening er viktig for oss! Bruk kontaktmuligheten på **jura.com**.

Opphavsrett

Instruksjonsboken inneholder informasjon som er beskyttet av loven om opphavsrett. Kopiering eller oversetting til et annet språk er ikke tillatt uten skriftlig godkjenning fra JURA Elektroapparate AG.